

ekivalan

La Référence Câblage

TARIF PUBLIC

# Produits vidéoprotection

AVRIL  
2023



ÉDITION 8.6

# Comment commander ?

Contactez Azenn, votre distributeur exclusif de la marque Ekivalan.



0 806 800 021 Service gratuit + prix appel  
 commercial@azenn.com  
 www.azenn.com

## Vos contacts Azenn

Vous avez un ingénieur commercial Azenn dédié, qui vous assure un suivi de proximité.

### Agence Ile de France

**Éric NICOLAS**  
 +33 6 75 74 99 12  
[eric.nicolas@azenn.com](mailto:eric.nicolas@azenn.com)

**Valérie DEDE**  
 +33 7 72 51 25 66  
[valerie.dede@azenn.com](mailto:valerie.dede@azenn.com)

**Stéphane JACOB**  
 +33 6 75 74 98 98  
[stephane.jacob@azenn.com](mailto:stephane.jacob@azenn.com)

**Christian GIRAULT**  
 +33 6 75 74 98 95  
[christian.girault@azenn.com](mailto:christian.girault@azenn.com)

**Fanny POTTIER**  
 +33 7 56 38 66 05  
[fanny.pottier@azenn.com](mailto:fanny.pottier@azenn.com)

**Pierre André TORRIS**  
 +33 6 75 74 98 89  
[pierre-andre.torris@azenn.com](mailto:pierre-andre.torris@azenn.com)

**Guillaume DIERSTEIN**  
 +33 6 75 49 56 55  
[guillaume.dierstein@azenn.com](mailto:guillaume.dierstein@azenn.com)

### Agence Grand-Ouest

**Mehdi MICH**  
 +33 7 50 56 79 92  
[mehdi.mich@azenn.com](mailto:mehdi.mich@azenn.com)

**Guillaume LE LIEGARD**  
 +33 6 86 52 08 01  
[guillaume.leligard@azenn.com](mailto:guillaume.leligard@azenn.com)

**Anthony PLOQUIN**  
 +33 6 75 74 98 80  
[anthony.ploquin@azenn.com](mailto:anthony.ploquin@azenn.com)

### Agence Rhône-Alpes

**Lilian IELISSOF**  
 +33 6 27 41 98 33  
[lilian.ielissof@azenn.com](mailto:lilian.ielissof@azenn.com)

**Frédéric NAVOIZAT**  
 +33 6 37 24 35 18  
[frederic.navoizat@azenn.com](mailto:frederic.navoizat@azenn.com)

### Agence Méditerranée

**Rémi HUGUET**  
 +33 6 79 74 50 82  
[remi.huguet@azenn.com](mailto:remi.huguet@azenn.com)

**Anouar FREKH**  
 +33 6 42 41 83 56  
[anouar.frekh@azenn.com](mailto:anouar.frekh@azenn.com)

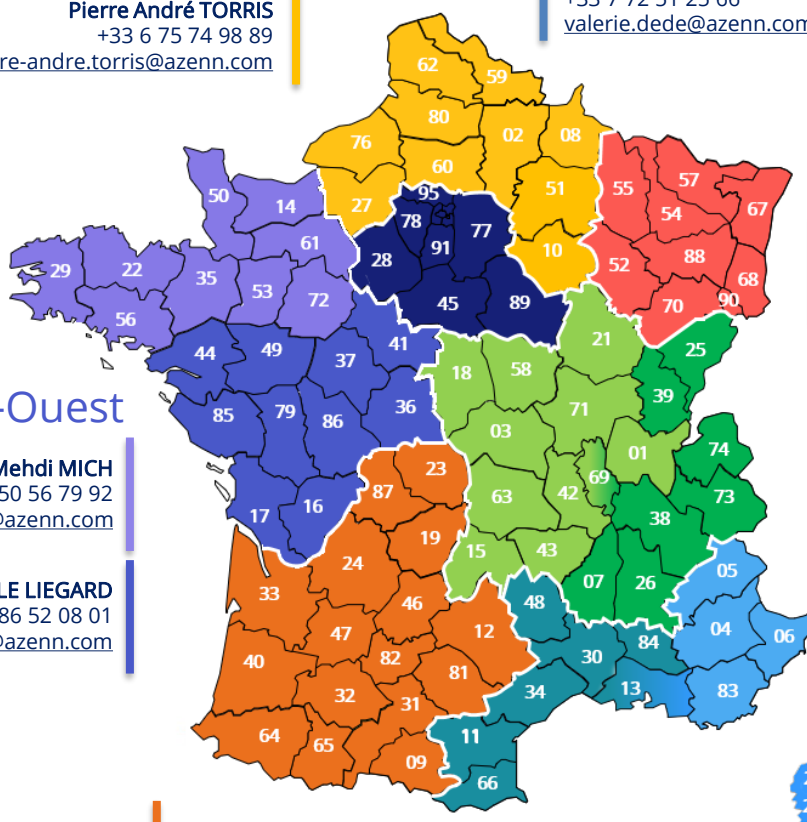

## Azenn en quelques chiffres

 45 ans d'expérience

 75 M € de CA

 200 employés

 4 agences en France

 30 000 m<sup>2</sup> d'espace de stockage

 10 000 références en stock

## Nos services complémentaires

### FABAZENN

Fabrication de liaisons cuivre et optique sur-mesure, pré-configuration de baies à la demande, étiquetage laser ou ruban personnalisé, conseils de spécialistes. 100% nos réalisations sont testées, certifiées et fabriquées dans nos ateliers en Bretagne.

**Commandé aujourd'hui,  
expédié aujourd'hui**

Toutes commandes enregistrées avant 16h quittent notre entrepôt le jour même.



Tenez vous informés des nouveautés via notre newsletter trimestrielle : actualités, sorties produits, mises à jour des normes...

### et PREKO

Préfabrication de liaisons Permanent-Link cuivre RJ45 en atelier pour un déploiement plus rapide, plus sûr et plus économique. Ce service est particulièrement adapté pour les plateaux de bureaux, les IGH, les datacenters, les salles blanches, ainsi que les éphémères (salons, conférences, concerts).

## Le site internet Azenn



En complément de ce catalogue, vous pourrez consulter l'ensemble de nos produits (Ekivalan ainsi que les produits de nos partenaires), nos services (Fabazenn, Preko, logistique à valeur ajoutée...), nos nouveautés et autres promotions et déstockages en cours. Rendez-vous sur notre site [www.azenn.com](http://www.azenn.com)

## La marque Ekivalan

Créée il y a 19 ans, la marque **Ekivalan** a été développée par Azenn pour répondre à la demande croissante des installateurs Cabling & Télécoms à la recherche permanente de solutions complètes, performantes, économiques et disponibles.

La valeur ajoutée d'**Ekivalan** est de pouvoir répondre aux besoins spécifiques, parfois urgents, de nos clients à des conditions tarifaires très intéressantes.

La capacité de stockage d'Azenn, ses moyens logistiques importants, permettent de proposer ces produits, partout en France, dans des délais très courts.

# Sommaire

|  |    |
|--|----|
| Lexique des fonctionnalités                  | 5  |
| Garanties Hikvision                          | 6  |
| Caméras vidéo IP Hikvision                   | 7  |
| Caméras Fisheye Hikvision                    | 8  |
| Caméras de comptage Hikvision                | 9  |
| Caméras panoramique Hikvision                | 9  |
| Caméras PTZ Hikvision                        | 10 |
| Caméras bi-spectrum Hikvision                | 12 |
| Supports caméras Hikvision                   | 13 |
| Enregistreurs NVR Hikvision                  | 19 |
| Encodage de flux analogiques Hikvision       | 19 |
| Clavier joystick Hikvision                   | 20 |
| Décodage de flux IP Hikvision                | 20 |
| Ecrans de visualisation et fixations murales | 21 |
| Déports d'écrans sur IP                      | 22 |
| Alimentations                                | 22 |
| Injecteur PoE                                | 22 |
| Solutions vidéos Pryntec                     | 23 |
| Enregistreurs NVR et hybrides Pryntec        | 24 |
| Caméras vidéo IP CamTrace                    | 25 |
| Supports caméras CamTrace                    | 26 |
| Enregistreurs NVR CamTrace                   | 27 |
| Postes de travail et affichage CamTrace      | 28 |
| Prolongateurs de réseau IP PoE               | 29 |
| Châssis rackables 19'' pour prolongateurs    | 32 |

## Demandez vos remises personnalisées

Pour connaître votre remise personnalisée sur l'ensemble de nos offres, contactez votre commercial Azenn dédié.

| Vos remises personnalisées |                              |        |
|----------------------------|------------------------------|--------|
| Code Remise                | Désignation                  | Remise |
| CNPP                       | Produits Comnet              |        |
| CVP1                       | Caméras Camtrace             |        |
| CVP2                       | Enregistreurs Camtrace       |        |
| HKP1                       | Caméras Hikvision            |        |
| HKP2                       | Caméras thermiques Hikvision |        |
| HKP3                       | Ecrans Hikvision             |        |
| HKP4                       | Autres produits Hikvision    |        |
| PY1P                       | Produits Pryntec             |        |





# Lexique des intelligences embarquées dans les caméras

Depuis plusieurs années, les systèmes de vidéoprotection intègrent des outils d'analyses intelligents. Ces algorithmes ne cessent de s'améliorer en devenant de plus en plus performants tout en prenant moins d'espace. Cette optimisation permet aujourd'hui de les intégrer directement dans les caméras, qui deviennent, elles aussi, de plus en plus puissantes.



## Aucune fonction intelligente

Intègre uniquement les fonctions de base telles que la détection de mouvement, la connexion illégale ou l'autoprotection.

## Algorithmes de détection



### Détection intrusion

Alarme sur entrée dans une zone.



### Détection entrée / sortie de zone

Déclenche un événement sur l'entrée et la sortie d'une zone.



### Détection de bagage abandonné

Alarme si un objet apparaît sur l'image et ne bouge pas pendant le temps paramétré.



### Détection faciale

Déclenche un événement sur détection d'un visage.



### Détection corps humain

Déclenche un événement sur détection d'une silhouette.



### Détection de véhicule

Déclenche un événement sur détection d'un véhicule.



### Détection stationnement interdit

Alarme sur la détection d'un véhicule statique dans une zone

## Algorithmes d'analyse



### Filtre humain / véhicule

Différencie les alarmes liées à une silhouette ou à un véhicule.



### Analyse du trafic

Remonte des informations liées au trafic (vitesse, embouteillages, ...)



### Lecture automatique des plaques d'immatriculations

Reconnait les caractères inscrits sur les plaques d'immatriculation



### Analyse de direction

Analyse le pourcentage de personnes passées dans une zone en fonction de la direction.



### Heat mapping

Analyse le temps passé par des personnes dans l'image de la caméra et génère un rapport ainsi qu'une carte de densité (image de la caméra avec une sur-couche en dégradé de couleur).



### Statistique de file d'attente

Compte le nombre de personnes dans une file d'attente et déclenche une alarme si le nombre maximum est atteint.



### Comptage

Compte le nombre de personnes qui sont entrées et sorties.

## Algorithmes thermique



### Bi-spectrum

Caméra équipée d'un capteur optique et d'un capteur thermique



### Mesure et alarme de température



### Détection de départ de feu



### Fusion de l'image thermique et optique

Permet la superposition de l'image thermique sur la vue classique



### Détection intrusion



Connexion directe dans la boîte de jonction intégrée



Équipement possédant un connecteur FC pour raccordement direct à la fibre optique



Ajout possible d'un connecteur FC pour raccordement direct à la fibre optique



Vision nocturne par laser

Retrouvez ces symboles pour comprendre rapidement les fonctionnalités des caméras

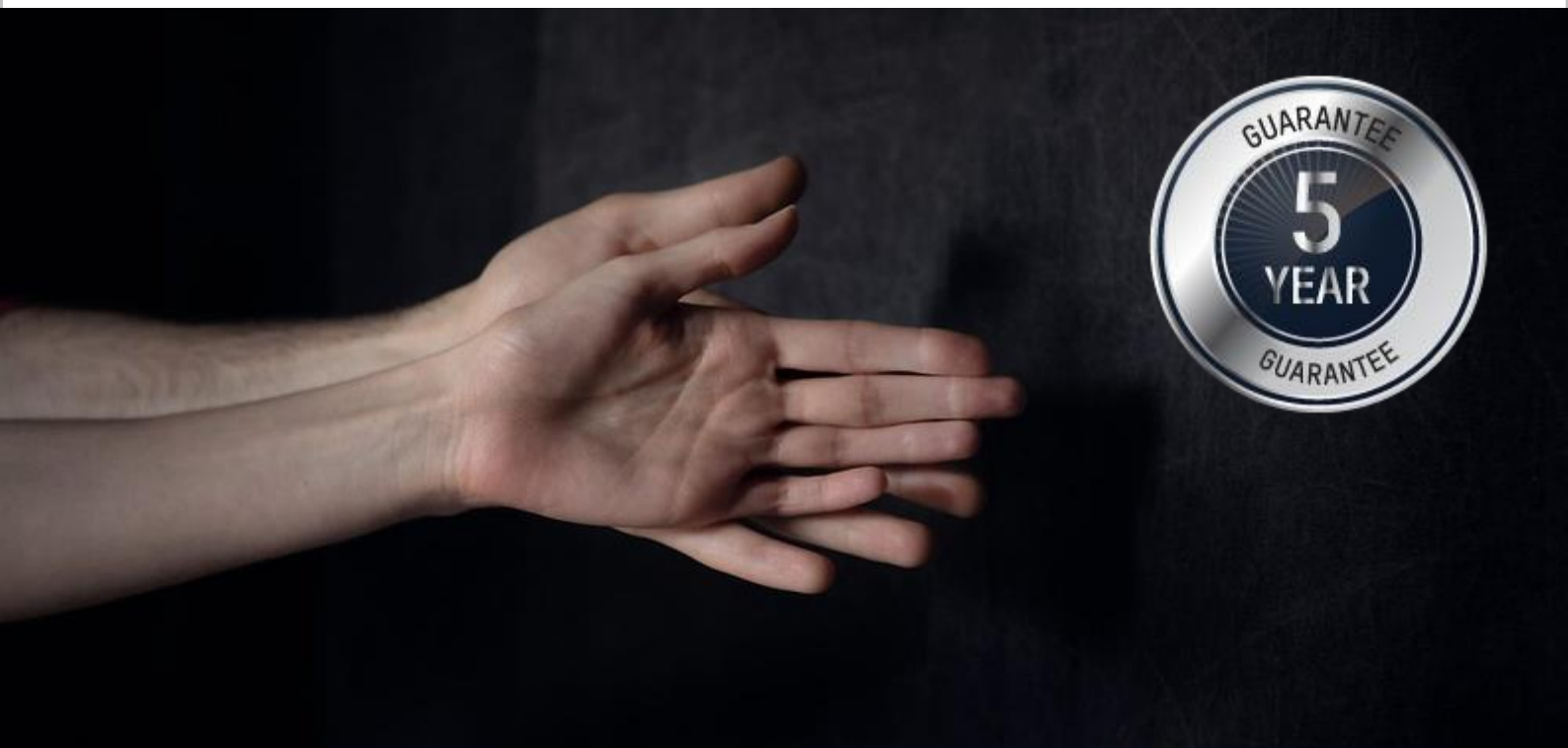

## Garantie étendue avec **HIKVISION**

La plupart des produits HIKVISION bénéficient d'une garantie standard de 3 ans. Cependant, certains produits jugés essentiels ont une garantie minimale de 5 ans.

Ils sont identifiés dans ce catalogue grâce au sigle



### Produits soumis à la garantie 5 ans

| Produits soumis à la garantie 5 ans |  |
|-------------------------------------|--|
| Caméra IP                           | DS-2CD3, DS-2CD5, DS-2CD6, DS-2CD7, iDS-2CD7, iDS-2CD8, DS-2XC, DS-2XE, DS-2DB |
| PTZ & PanoVu                        | DS-2DP, DS-2DF, DS-2DY, iDS-2S   |
| Thermique                           | DS-2TD, DS-2TX   |
| Enregistreur                        | NVR Série I  |

# Caméras vidéo IP

Hikvision propose une gamme complète de caméras vidéo IP et accessoires adaptés à chaque situation. Elles présentent les caractéristiques suivantes :

- ▶ Technologie IP/PoE
- ▶ Certification ONVIF profil S/PSIA
- ▶ WDR pour la gestion du contre jour
- ▶ De 2 à 8 MP selon le besoin
- ▶ Modèles intérieurs/extérieurs IP66
- ▶ Faible luminosité
- ▶ Emplacement carte Micro-SD
- ▶ H264/H265
- ▶ Détection intrusion
- ▶ Détection franchissement de ligne
- ▶ Détection de mouvements
- ▶ Enregistrement optionnel Micro-SD
- ▶ Interface HTTPS sécurisée
- ▶ Protection IK10/anti-vandale
- ▶ Multi Flux
- ▶ Web/smartphone/Android-iOS
- ▶ Fixations pour chaque situation

EasyIP Lite



DS-2CD1023G0E-I



DS-2CD1623G0-IZ



DS-2CD26x3G2-IZS



DS-2CD26x6G2-IZS

Code Remise HKP1

| Hikvision - Caméras tubes/bullets |   |          |   |            |             |
|-----------------------------------|---|----------|---|------------|-------------|
|                                   | Référence Azenn<br>Référence constructeur           |          | Désignation   | Résolution | Prix public |
|                                   | 2CD1023G0E128<br>DS-2CD1023G0E-I(2.8mm)             | PoE 5W   | IPC compacte extérieure, 2 MP, f=2,8 mm, IP67, PoE et 12 VDC, DWDR, IR 30 m   | 2 MP       | 133,00 €    |
|                                   | 2CD1623G0IZ2812<br>DS-2CD1623G0-IZ(2.8-12mm)        | PoE 13W  | IPC compacte extérieure, 2 MP, f=2,8-12 mm motorisé, IP67, PoE et 12 VDC, DWDR, IR 30 m   | 2 MP       | 282,00 €    |
|                                   | 2CD1643G0IZ2812<br>DS-2CD1643G0-IZ(2.8-12mm)        | PoE 13W  | IPC compacte extérieure, 4 MP, f=2,8-12 mm motorisé, IP67, PoE et 12 VDC, WDR 120 dB, IR 30 m   | 4 MP       | 306,00 €    |
|                                   | 2CD2623G2IZS2812<br>DS-2CD2623G2-IZS(2.8-12mm)      | PoE+ 18W | IPC extérieure, f=2,8-12 mm motorisé, couleur 0.005 Lux, IP67, IK10, PoE+ et 12 VDC, WDR 120 dB, IR 60 m  | 2 MP       | 355,00 €    |
|                                   | 2CD2643G2IZS2812<br>DS-2CD2643G2-IZS(2.8-12mm)      | PoE+ 18W |   | 4 MP       | 395,00 €    |
|                                   | 2CD2626G2IZS2812<br>DS-2CD2626G2-IZS(2.8-12mm)      | PoE+ 19W | IPC extérieure, f=2,8-12 mm motorisé, Couleur 0.002 Lux, IP67, IK10, PoE+ et 12 VDC, WDR 120 dB, IR 60 m, <b>Acusense</b> ), boîte de jonction incluse              | 2 MP       | 534,00 €    |
|                                   | 2CD2646G2IZS2812<br>DS-2CD2646G2-IZS(2.8-12mm)      | PoE+ 19W |   | 4 MP       | 573,00 €    |
|                                   | 2CD2686G2IZS2812<br>DS-2CD2686G2-IZS(2.8-12mm)      | PoE+ 19W |   | 8 MP       | 714,00 €    |
|                                   | 2CD7A46G0IZHSY2812<br>iDS-2CD7A46G0-IZHSY(2.8-12mm) | PoE+ 18W | IPC extérieure, 4 MP, f=2,8-12 mm motorisé, IP67, IK10, Couleur 0.0005 Lux, PoE+ et 12 VDC, WDR 140dB, IR 50 m, Anti-corrosion (NEMA-4X), boîte de jonction incluse | 4 MP       | 1 317,00 €  |

Code Remise HKP1

| Hikvision - Caméras extérieures à lecture de plaques |   |          |   |            |             |
|--|---|----------|---|------------|-------------|
|  | Référence Azenn<br>Référence constructeur               |          | Désignation   | Résolution | Prix public |
|  | 2CD7A26G0PIZHSHY2812<br>iDS-2CD7A26G0/P-IZHSY(2.8-12mm) | PoE+ 18W | IPC extérieure, 2 MP, f=2.8-12 mm, WDR 140 dB, IP67, IK10, PoE+ et 12 Vdc, IR 50 m, <b>Darkfighter</b> , slot SD, alarme I/O, boîte de jonction incluse                 | 2 MP       | 1 489,00 €  |
|  | I2CD7A26G0PIZHSHY832<br>iDS-2CD7A26G0/P-IZHSY(8-32mm)   | PoE+ 18W | IPC extérieure, 2 MP, f=8-32 mm, WDR 140 dB, IP67, IK10, PoE+ et 12 Vdc, IR 100 m, <b>Darkfighter</b> , slot SD, alarme I/O, boîte de jonction incluse                  | 2 MP       | 1 654,00 €  |
|  | 2CD7A46G0PIZHSHY2812<br>iDS-2CD7A46G0/P-IZHSY(2.8-12mm) | PoE+ 18W | IPC extérieure, 2 MP, f=2.8-12 mm, WDR 140 dB, IP67, IK10, PoE+ et 12 Vdc, IR 50 m, <b>Darkfighter</b> , slot SD, alarme I/O, Anti-corrosion, boîte de jonction incluse | 4 MP       | 1 489,00 €  |
|  | 2CD7A46G0PIZHSHY832<br>iDS-2CD7A46G0/P-IZHSY(8-32mm)    | PoE+ 18W | IPC extérieure, 2 MP, f=8-32 mm, WDR 140 dB, IP67, IK10, PoE+ et 12 Vdc, IR 100 m, <b>Darkfighter</b> , slot SD, alarme I/O, Anti-corrosion, boîte de jonction incluse  | 4 MP       | 1 654,00 €  |

DARKFIGHTER

120 maximum



DS-2CD7A26G0

Code Remise HKP1

EasyIP Lite



DS-2CD17x3G0-I



DS-2CD2783G2-IZS

AcuSense



DS-2CD27x6G2-IZS

**DARKFIGHTER**



iDS-2CD75x6G0-IZHSY

| Hikvision - Caméras dômes |   |   |            |             |
|---------------------------|---|---|------------|-------------|
|                           | Référence Azenn<br>Référence constructeur                         | Désignation   | Résolution | Prix public |
| ⊘                         | 2CD1123G0EI28<br>DS-2CD1123G0E-I(2.8mm)                           | IPC dôme, optique f=2.8 mm, IP67, IK10, PoE (802.3af) et 12 VDC, DWDR, IR 30 m  | 2 MP       | 133,00 €    |
|                           | 2CD1143G0I28<br>DS-2CD1143G0-I(2.8mm)                             |   | 4 MP       | 209,00 €    |
| +                         | 2CD1723G0IZ2812<br>DS-2CD1723G0-IZ(2.8-12mm)                      | IPC dôme, 2 MP, optique f=2.8-12 mm motorisé, IP67, IK10, PoE (802.3af) et 12 VDC, DWDR, IR 30 m  | 2 MP       | 282,00 €    |
|                           | 2CD1743G0IZ2812<br>DS-2CD1743G0-IZ(2.8-12mm)                      |   | 4 MP       | 304,00 €    |
| +                         | 2CD2723G2IZS2812<br>DS-2CD2723G2-IZS(2.8-12mm)                    | IPC dôme, optique f=2.8-12 mm motorisé, IP67, IK10, PoE (802.3af) et 12 VDC, WDR 120 dB, IR 30 m  | 2 MP       | 355,00 €    |
|                           | 2CD2743G2IZS2812<br>DS-2CD2743G2-IZS(2.8-12mm)                    |   | 4 MP       | 395,00 €    |
|                           | 2CD2783G2IZS2812<br>DS-2CD2783G2-IZS(2.8-12mm)                    |   | 8 MP       | 582,00 €    |
| +                         | 2CD2726G2IZS2812<br>DS-2CD2726G2-IZS(2.8-12mm)                    | IPC dôme, optique f=2.8-12 mm motorisé, IP66, IK10, Couleur 0.002 Lux, PoE (802.3af) et 12 VDC, WDR 120 dB, IR 40 m, <b>Darkfighter</b> , boîte de jonction incluse                   | 2 MP       | 534,00 €    |
|                           | 2CD2746G2IZS2812<br>DS-2CD2746G2-IZS(2.8-12mm)                    |   | 4 MP       | 573,00 €    |
|                           | 2CD2786G2IZS2812<br>DS-2CD2786G2-IZS(2.8-12mm)                    |   | 8 MP       | 714,00 €    |
| +                         | <b>NEW</b><br>2CD7546G0IZHSY2812<br>iDS-2CD7546G0-IZHSY(2.8-12mm) | IPC dôme, optique f=2.8-12 mm motorisé, IP67, IK10, Couleur 0.0005 Lux, PoE+ (802.3at) et 12 VDC, WDR 140 dB, IR 30 m, Anti-corrosion, <b>Darkfighter</b> , boîte de jonction incluse | 4 MP       | 1 531,00 €  |

Code Remise HKP1



DS-2CD63x5G0E-S/RC

| Hikvision - Caméras panoramiques fisheye Eco |  |   |            |             |
|--|--|---|------------|-------------|
|  | Référence Azenn<br>Référence constructeur      | Désignation   | Résolution | Prix public |
| +  | 2CD6365G0ESRC127<br>DS-2CD6365G0E-S/RC(1.27mm) | IPC panoramique intérieure, 6 MP, f=1.27 mm, encastrable, PoE et 12 VDC, WDR 120dB, alarme, audio         | 6 MP       | 973,00 €    |
| +  | 2CD63C5G0ESRC2<br>DS-2CD63C5G0E-S/RC(2mm)      | IPC panoramique intérieure, 12 MP, f=2 mm, encastrable, PoE et 12 VDC, WDR, alarme, audio                 | 12 MP      | 1 375,00 €  |
| +  | 2CD6365G0EIVS127<br>DS-2CD6365G0E-IVS(1.27mm)  | IPC panoramique extérieure, 6 MP, f=1.27 mm, IP67, IK8, IR 15 m, PoE et 12 VDC, WDR 120 dB, alarme, audio | 6 MP       | 1 202,00 €  |
| +  | 2CD63C5G0EIVS2<br>DS-2CD63C5G0E-IVS(2mm)       | IPC panoramique extérieure, 12 MP, f=2 mm, IP67, IK8, IR 15 m, PoE et 12 VDC, WDR 120 dB, alarme, audio   | 12 MP      | 1 448,00 €  |

Code Remise HKP1



DS-2CD63x5G0(E)-IVS

| Hikvision - Caméras panoramiques fisheye Pro |   |   |            |             |
|--|---|---|------------|-------------|
|  | Référence Azenn<br>Référence constructeur   | Désignation   | Résolution | Prix public |
| +  | 2CD6365G0IVS127<br>DS-2CD6365G0-IVS(1.27mm) | IPC panoramique extérieure, 6 MP, f=1.27 mm, IP66, IK10, IR 15 m, PoE+ et 12 VDC, WDR 120 dB, alarme, audio | 6 MP       | 1 633,00 €  |
| +  | 2CD63C5G0IVS129<br>DS-2CD63C5G0-IVS(1.29mm) | IPC panoramique extérieure, 12 MP, f=1.29 mm, IP67, IK10, IR 15 m, PoE+ et 12 VDC, WDR, alarme, audio       | 12 MP      | 1 783,00 €  |

- les caméras fisheye de la gamme Pro embarquent également les fonctions de la gamme Eco.



Code Remise HKP4



| Hikvision - Caméras de comptage |   |  |            |             |
|---------------------------------|---|--|------------|-------------|
|                                 | Référence Azenn<br>Référence constructeur   | Désignation  | Résolution | Prix public |
| 1                               | i2CD6810FC28MM<br>iDS-2CD6810F/C(2.8mm)     | IPC pour traitement intelligent des images, f=2.8 mm, PoE et 12 VDC, IP66, H264/Mpeg4/Mjpeg, alarme I/O, double capteur (résolution 640 x 960) | 640 x 960  | 675,00 €    |
|                                 | 2CD6825G0CIS2<br>DS-2CD6825G0/C-IS(2.0mm)   | IPC pour comptage, f=2.0 mm, IR 6 m, PoE et 12 VDC, alarme I/O, double capteur (résolution 1920 x 1080)  | 2 MP       | 1 728,00 €  |
|                                 | 2CD6825G0CIVS2<br>DS-2CD6825G0/C-IVS(2.0mm) | IPC pour comptage, f=2.0 mm, IR 6 m, PoE et 12 VDC, IP67, alarme I/O, double capteur (résolution 1920 x 1080)                                  | 2 MP       | 2 181,00 €  |



| Hikvision - Caméras panoramiques Eco |   |   |            |             |
|--------------------------------------|---|---|------------|-------------|
|                                      | Référence Azenn<br>Référence constructeur | Désignation   | Résolution | Prix public |
| 1                                    | 2CD2345G0P168<br>DS-2CD2345G0P-I(1.68mm)  | IPC panoramique 180° intérieure, 4 MP, f=1.68 mm, PoE et 12 VDC, WDR 120 dB, IR 10 m, correction de la distorsion       | 4 MP       | 373,00 €    |
|                                      | 2CD2T45G0P168<br>DS-2CD2T45G0P-I(1.68mm)  | IPC panoramique 180° extérieure, 4 MP, f=1.68 mm, IP67, PoE et 12 VDC, WDR 120 dB, IR 20 m, correction de la distorsion | 4 MP       | 424,00 €    |

Code Remise HKP1



Code Remise HKP1



DS-2CD69x4G0-IHS  
DARKFIGHTER

| Hikvision - Caméras panoramiques PanoVu |   |   |            |             |
|---|---|---|------------|-------------|
|   | Référence Azenn<br>Référence constructeur     | Désignation   | Résolution | Prix public |
| 1                                       | 2CD6924G0IHS28<br>DS-2CD6924G0-IHS(2.8mm)     | IPC panoramique 180°, 4 objectifs f=2.8 mm, IR 20 m, PoE+ et 12 VDC, DWDR, IP67, IK10 | 4 x 2 MP   | 2 857,00 €  |
|   | 2CD6944G0IHS28<br>DS-2CD6944G0-IHS(2.8mm)     | IPC panoramique 180°, 4 objectifs f=2.8 mm, IR 20 m, PoE+ et 12 VDC, DWDR, IP67, IK10 | 4 x 4 MP   | 5 179,00 €  |
|   | 2CD6984G0IHSAC28<br>DS-2CD6984G0-IHSAC(2.8mm) | IPC panoramique 180°, 4 objectifs f=2.8 mm, IR 20 m, PoE+ et 12 VDC, DWDR, IP67, IK10 | 4 x 8 MP   | 4 763,00 €  |



DS-2CD6Dx4FWD-IZS



DS-2CD6D54G1-IZS



DS-2CD6D54G1-ZS/RC

| Hikvision - Caméras panoramiques PanoVu |  |   |            |             |
|---|--|---|------------|-------------|
|   | Référence Azenn<br>Référence constructeur          | Désignation   | Résolution | Prix public |
| 1                                       | 2CD6D24FWDIZHS2812<br>DS-2CD6D24FWD-IZHS(2.8-12mm) | IPC panoramique, 4 objectifs f=2.8-12 mm motorisés, IR 30 m, PoE++ et 12 VDC, IP67, IK10, audio et alarme I/O           | 4 x 2 MP   | 2 873,00 €  |
|   | 2CD6D54FWDIZS2812<br>DS-2CD6D54FWD-IZHS(2.8-12mm)  | IPC panoramique, 4 objectifs f=2.8-12 mm motorisés, IR 30 m, PoE++ et 12 VDC, IP67, IK10, audio et alarme I/O           | 4 x 5 MP   | 3 380,00 €  |
|   | 2CD6D54G1IZS288<br>DS-2CD6D54G1-IZS(2.8-8mm)       | IPC panoramique, 4 objectifs f=2.8-8 mm motorisés, IR 30 m, PoE++ et 12 VDC, IP67, IK10, audio et alarme I/O            | 4 x 5 MP   | 2 930,00 €  |
|   | 2CD6D54G1ZSRC288<br>DS-2CD6D54G1-ZS/RC(2.8-8mm)    | IPC panoramique, 4 objectifs f=2.8-8 mm motorisés, PoE++ et 12 VDC, IP67, IK10, audio et alarme I/O, <b>encastrable</b> | 4 x 5 MP   | 2 761,00 €  |



# Caméras panoramique avec PTZ

PanoVu

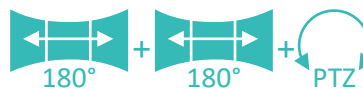

Code Remise **HKP4**



DS-2DP1636ZIX-D

| Hikvision – Caméras panoramiques 360° (2x 180°) PanoVu avec PTZ intégré |   |  |                    |             |
|---|---|--|--------------------|-------------|
|   | Référence Azenn<br>Référence constructeur       | Désignation  | Résolution         | Prix public |
|   | 2DP1636ZIXD440<br>DS-2DP1636ZIX-D/440           | IPC panoramique, 8 objectifs f=5.0 mm, 1 PTZ f=5.6-208 mm, zoom x36, IR 200 m, WDR 120 dB, 36 VDC, IP66, audio et alarme I/O, connecteur FC pour sortie sur fibre optique (20 km max.) | 8 x 2 MP<br>+ 2 MP | 10 721,00 € |
|   | 2DP3236ZIXSD440<br>DS-2DP3236ZIXS-D/440(F0)(P4) | IPC panoramique, 8 objectifs f=2.8 mm, 1 PTZ f=6.0-240 mm, zoom x40, IR 250 m, WDR 120 dB, PoE++ et 36 VDC, IP66, IK10, audio et alarme I/O, connecteur FC (20 km max.)                | 8 x 4 MP<br>+ 4 MP | 12 903,00 € |

# Caméras PTZ



DS-2DE52xxW-AE



DS-2DE52xxW-AE3



DS-2DE5425IW-AE



DS-2DE4Ax25IW-DE

Code Remise **HKP1**

| Hikvision - Caméras mobiles PTZ extérieures |  |   |            |             |
|---|--|---|------------|-------------|
|   | Référence Azenn<br>Référence constructeur        | Désignation   | Résolution | Prix public |
|   | <b>NEW</b><br>2DE5225WAE<br>DS-2DE5225W-AE(T5)   | PTZ extérieur, 2 MP, f= 4.8-120 mm, zoom x25, WDR 120 dB, PoE+ et 24 VAC, IP66, IK10, alarme et audio I/O       | 2 MP       | 1 165,00 €  |
|   | <b>NEW</b><br>2DE5225WAE3<br>DS-2DE5225W-AE3(T5) | PTZ intérieur encastrable, 2 MP, f= 4.8-120 mm, zoom x25, WDR 120 dB, PoE+ et 24 VAC, IK10, alarme et audio I/O | 2 MP       | 1 165,00 €  |
|   | <b>NEW</b><br>2DE5232WAE<br>DS-2DE5232W-AE(T5)   | PTZ extérieur, 2 MP, f= 4.8-153 mm, zoom x32, WDR 120 dB, PoE+ et 24 VAC, IP66, IK10, alarme et audio I/O       | 2 MP       | 1 716,00 €  |
|   | <b>NEW</b><br>2DE5232WAE3<br>DS-2DE5232W-AE3(T5) | PTZ intérieur encastrable, 2 MP, f= 4.8-153 mm, zoom x32, WDR 120 dB, PoE+ et 24 VAC, IK10, alarme et audio I/O | 2 MP       | 1 716,00 €  |
|   | 2DE5425IWAE<br>DS-2DE5425IW-AE(T5)               | PTZ extérieur, 4 MP, f= 4.8-120 mm, zoom x25, IR 150 m, WDR 120 dB, PoE++ et 24 VAC, IP66, alarme et audio I/O  | 4 MP       | 1 401,00 €  |
|   | 2DE4A225IWDE<br>DS-2DE4A225IW-DE(S6)             | PTZ extérieur, 2 MP, f= 4.8-120 mm, zoom x25, IR 40 m, WDR 120 dB, PoE+ et 12 VDC, IP66, alarme et audio I/O    | 2 MP       | 1 283,00 €  |
|   | 2DE4A425IW<br>DS-2DE4A425IW-DE                   | PTZ extérieur, 4 MP, f= 4.8-120 mm, zoom x25, IR 50 m, WDR 120 dB, PoE++ et 12 VDC, IP66, alarme et audio I/O   | 4 MP       | 1 415,00 €  |

**DARKFIGHTER**

Code Remise **HKP4**



DS-2DF8x25IX-AEL



DS-2DF8425IX-AEL



DS-2DF8A42IX-AEL

| Hikvision - Caméras mobiles PTZ extérieures vision longue portée |   |   |            |             |
|--|---|---|------------|-------------|
|  | Référence Azenn<br>Référence constructeur | Désignation   | Résolution | Prix public |
|  | 2DF8225IXAEL<br>DS-2DF8225IX-AEL(T5)      | PTZ extérieur, 2 MP, f= 5.9-147.5 mm, zoom x25, <b>Darkfighter</b> , IR 400 m, WDR 140 dB , PoE++ et 24 VAC, IP67, IK10, smart tracking, VCA      | 2 MP       | 3 089,00 €  |
|  | 2DF8425IX-AEL<br>DS-2DF8425IX-AEL(T5)     | PTZ extérieur, 4 MP, f= 5.9-147.5 mm, zoom x25, <b>Darkfighter</b> , IR 400 m, WDR 140 dB, PoE++ et 24 VAC, IP67, IK10, smart tracking, VCA       | 4 MP       | 3 089,00 €  |
|  | 2DF8242IXAEL<br>DS-2DF8242IX-AEL(T5)      | PTZ extérieur, 2 MP, f= 6.0-252 mm, zoom x42, <b>Darkfighter</b> , IR 400 m, WDR 140 dB, PoE++ et 24 VAC, IP67, IK10, smart tracking, VCA         | 2 MP       | 4 055,00 €  |
|  | 2DF8442IXAEL<br>DS-2DF8442IXS-AEL(T5)     | PTZ extérieur, 4 MP, f= 6.0-252 mm, zoom x42, <b>Darkfighter</b> , IR 400 m, WDR 140 dB, PoE++ et 24 VAC, IP67, IK10, smart tracking, VCA         | 4 MP       | 4 058,00 €  |
|  | 2DF8A842IXS AEL<br>DS-2DF8A842IXS-AEL(T5) | PTZ extérieur, 8 MP, f= 6.0-252 mm, zoom x42, <b>Darkfighter</b> , IR 500 m, WDR 140 dB, PoE++ et 24 VAC, IP67, IK10, smart tracking, VCA         | 8 MP       | 7 607,00 €  |
|  | 2DF8C442IXS AEL<br>DS-2DF8C442IXS-AEL(T5) | PTZ extérieur, 4 MP, f= 6.0-252 mm, zoom x42, <b>Darkfighter</b> , IR 400 m, WDR 140 dB, PoE++ et 24 VAC, IP67, IK10, smart tracking, VCA         | 4 MP       | 4 058,00 €  |
|  | 2DF9C435IHS DLW<br>DS-2DF9C435IHS-DLW(T2) | PTZ extérieur, 4 MP, f= 5.9-206.5 mm, zoom x35, <b>Darkfighter X</b> , IR 500 m, WDR 140 dB, 36 VDC, IP67, smart tracking, essuie-glace auto, VCA | 4 MP       | 5 632,00 €  |

**Caméras PTZ ATEX**



| Hikvision - Caméras mobiles PTZ extérieures ATEX |   |            |             |
|--|---|------------|-------------|
| Référence Azenn<br>Référence constructeur        | Désignation   | Résolution | Prix public |
| 2DF6223CX<br>DS-2DF6223-CX(T5/316L)              | PTZ extérieur, 2 MP, f= 5.9-135.7 mm, zoom x23, WDR 120 dB , 240 VAC 60 W, IP68, IECEx, <b>ATEX</b> , smart tracking, VCA | 2 MP       | 10 735,00 € |



| Hikvision - Supports pour PTZ ATEX        |  |             |
|---|--|-------------|
| Référence Azenn<br>Référence constructeur | Désignation  | Prix public |
| 1690ZJX<br>DS-1690ZJ-X                    | Fixation murale pour PTZ ATEX, acier inoxydable SUS304, 350 x 227 x 345 mm, 30 kg de charge maximum    | 416,00 €    |
| 1691ZJX<br>DS-1691ZJ-X                    | Fixation suspendue pour PTZ ATEX, acier inoxydable SUS304, 250 x 200 x 303 mm, 30 kg de charge maximum | 329,00 €    |
| 2780ZJX<br>DS-2780ZJ-X                    | Boîte de raccordement pour PTZ ATEX, acier inoxydable SUS304, IP68 272 x 272 x 96.8 mm                 | 1 952,00 €  |
| 1677ZJXS10C2<br>DS-1677ZJ-XS-1.0(C2)      | Gaine flexible pour zone ATEX, acier inoxydable SUS304, IP68 Ø25 x 1000 mm                             | 112,00 €    |

# Caméras bi-spectrum



DS-2TD12xx Séries



DS-2TD26xx Séries



DS-2TD28xx Séries



DS-2TD41xx Séries

DeepinView<sup>Series</sup>

Code Remise **HKP2**

| Hikvision - Caméras thermiques bi-spectrum |   |   |                      |             |
|--|---|---|----------------------|-------------|
|  | Référence Azenn<br>Référence constructeur | Désignation   | Résolution thermique | Prix public |
|  | 2TD12172QA<br>DS-2TD1217-2/QA             | IPC turret bi-spectrum, optique : 4 MP f= 2 mm, thermique : 160x120 f=1.8 mm, -20°C à +150°C ±8, IR 15 m, WDR 120 dB, PoE et 12 VDC , IP66, audio et alarme I/O                         | 160 x 120            | 488,00 €    |
|  | 2TD26173PA<br>DS-2TD2617-3/PA             | IPC bullet bi-spectrum, optique : 4 MP f= 4 mm, thermique : 160x120 f=3.1 mm, -20°C à +150°C ±8, IR 40 m, WDR 120 dB, PoE et 12 VDC , IP66, audio et alarme I/O                         | 160 x 120            | 488,00 €    |
|  | 2TD263710QY<br>DS-2TD2637-10/QY           | IPC bullet bi-spectrum, optique : 4 MP f= 4 mm, thermique : 384x288 f=9.7 mm, -20°C à +150°C ±8, IR 30 m, WDR 120 dB, PoE/24 VAC et 12 VDC , IP67, audio et alarme I/O                  | 384 x 288            | 2 565,00 €  |
|  | 2TD263715P<br>DS-2TD2637-15/P(B)          | IPC bullet bi-spectrum, optique : 4 MP f= 6 mm, thermique : 384x288 f=15 mm, -20°C à +150°C ±8, IR 40 m, WDR 120 dB, PoE/24 VAC et 12 VDC , IP66, audio et alarme I/O                   | 384 x 288            | 2 240,00 €  |
|  | 2TD413725W<br>DS-2TD4137-25/W             | IPC PTZ bi-spectrum, optique : 2 MP f= 5.7-205.2 mm, Zoom x36, thermique : 384x288 f=25 mm, -20°C à +150°C ±8, IR 200 m, WDR 120 dB, 24 VAC, IP66, audio et alarme I/O, smart tracking  | 384 x 288            | 4 888,00 €  |
|  | 2TD4137T25W<br>DS-2TD4137T-25/W           | IPC PTZ bi-spectrum, optique : 2 MP f= 5.7-205.2 mm, Zoom x36, thermique : 384x288 f=25 mm, -20°C à +150°C ±2, IR 200 m, WDR 120 dB, 24 VAC, IP66, audio et alarme I/O, smart tracking, | 384 x 288            | 6 314,00 €  |
|  | 2TD416725W<br>DS-2TD4167-25/W             | IPC PTZ bi-spectrum, optique : 2 MP f= 5.7-205.2 mm, Zoom x36, thermique : 640x512 f=25 mm, -20°C à +150°C ±8, IR 200 m, WDR 120 dB, 24 VAC, IP66, audio et alarme I/O, smart tracking, | 640 x 512            | 7 129,00 €  |
|  | 2TD4167T25W<br>DS-2TD4167T-25/W           | IPC PTZ bi-spectrum, optique : 2 MP f= 5.7-205.2 mm, Zoom x36, thermique : 640x512 f=25 mm, -20°C à +150°C ±2, IR 200 m, WDR 120dB, 24 VAC, IP66, audio et alarme I/O, smart tracking   | 640 x 512            | 8 555,00 €  |

# Supports caméras



Code Remise **HKP1**

| Hikvision - Supports pour caméras fish-eye |  |             |
|--|--|-------------|
| Référence Azenn<br>Référence constructeur  | Désignation  | Prix public |
| 1271ZJDM25<br>DS-1271ZJ-DM25               | Fixation suspendue pour dôme fish-eyes, alliage d'aluminium, 153 x 164 x 555 mm, 3 kg de charge maximum              | 87,00 €     |
| DS-1273ZJ-DM25<br>DS-1273ZJ-DM25           | Fixation murale pour dôme fish-eyes, alliage d'aluminium, 231.4 x 183.5 x 164 mm, 3 kg de charge maximum             | 72,00 €     |
| 1274ZJ-DM25<br>DS-1274ZJ-DM25              | Fixation d'angle pour dôme fish-eyes, alliage d'aluminium, 208.9 x 194.9 x 113.7 mm, 3 kg de charge maximum          | 41,00 €     |
| 1280ZJDM25<br>DS-1280ZJ-DM25               | Boîte de raccordement pour dôme fish-eyes, alliage d'aluminium, 178.5 x 164 x 41 mm, 4.5 kg de charge maximum        | 26,00 €     |
| 1281ZJDM25<br>DS-1281ZJ-DM25               | Boîte de raccordement inclinée pour dôme fish-eyes, alliage d'aluminium, 153 x 164 x 45 mm, 4.5 kg de charge maximum | 26,00 €     |
| DS-1283ZJ<br>DS-1283ZJ                     | Fixation murale orientable pour dôme fish-eyes, alliage d'aluminium, 198.2 x 152.6 x 164 mm, 2 kg de charge maximum  | 112,00 €    |

Tableau de compatibilité avec les différentes caméras Hikvision en pages 17 et 18.



Code Remise **HKP1**

| Hikvision - Supports gris pour caméras PTZ et PanoVu |   |             |
|--|---|-------------|
| Référence Azenn<br>Référence constructeur            | Désignation   | Prix public |
| 1603ZJP<br>DS-1603ZJ-P                               | Fixation murale pour dôme PTZ, alliage d'aluminium, 182 x 98 x 364.1 mm, 10 kg de charge maximum                                  | 77,00 €     |
| 1603ZJPOLEP<br>DS-1603ZJ-Pole-P                      | Fixation sur mât (Φ67-127 mm) pour dôme PTZ, alliage d'aluminium, 410.6 x 194 x 126.1 mm, 20 kg de charge maximum                 | 106,00 €    |
| 1668ZJP<br>DS-1668ZJ-P                               | Fixation suspendue pour dôme PTZ, alliage d'aluminium, Φ115 x 58 mm, 20 kg de charge maximum                                      | 37,00 €     |
| 1668ZJ20P<br>DS-1668ZJ(20)-P                         | Fixation suspendue pour dôme PTZ, acier inoxydable, Φ115 x 200 mm, 20 kg de charge maximum  | 41,00 €     |
| 1604ZJP<br>DS-1604ZJ-P                               | Fixation murale avec mini BJ pour dôme PTZ, alliage d'aluminium, 355.5 x 255.3 x 170.7 mm, 10 kg de charge maximum                | 126,00 €    |
| 1604ZJPOLEP<br>DS-1604ZJ-POLE-P                      | Fixation sur mât (Φ67-127 mm) avec mini BJ pour dôme PTZ, alliage d'aluminium, 355.5 x 261.8 x 170.7 mm, 10 kg de charge maximum  | 157,00 €    |
| 1604ZJCORNERP<br>DS-1604ZJ-CORNER-P                  | Fixation d'angle avec mini BJ pour dôme PTZ, alliage d'aluminium, 465 x 206.8 x 261.8 mm, 10 kg de charge maximum                 | 157,00 €    |
| 1604ZJBOXPOLEP<br>DS-1604ZJ-BOX-POLE-P               | Fixation sur mât (Φ100-200 mm) avec grande BJ pour dôme PTZ, alliage d'aluminium, 456.5 x 314 x 194.9 mm, 10 kg de charge maximum | 203,00 €    |
| 1604ZJBOXCORNERP<br>DS-1604ZJ-BOX-CORNER-P           | Fixation d'angle avec grande BJ pour dôme PTZ, alliage d'aluminium, 542.5 x 255.5 x 200 mm, 10 kg de charge maximum               | 203,00 €    |
| 1661ZJP<br>DS-1661ZJ-P                               | Fixation suspendue pour dôme PTZ, alliage d'aluminium, Φ116.5 x 200 mm, 10 kg de charge maximum                                   | 62,00 €     |
| 1662ZJP<br>DS-1662ZJ-P                               | Fixation suspendue pour dôme PTZ, alliage d'aluminium, Φ116.5 x 500 mm, 10 kg de charge maximum                                   | 74,00 €     |
| 1663ZJP<br>DS-1663ZJ-P                               | Fixation suspendue pour dôme PTZ, alliage d'aluminium, Φ116.5 x 57 mm, 10 kg de charge maximum                                    | 31,00 €     |

Tableau de compatibilité avec les différentes caméras Hikvision en pages 17 et 18.

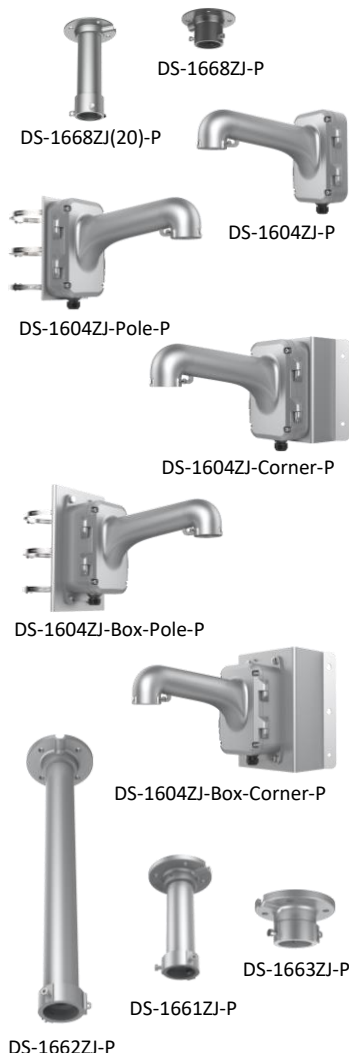

Code Remise HKP1

| Hikvision - Supports caméras pour PTZ et PanoVu |  |             |
|---|--|-------------|
| Référence Azenn<br>Référence constructeur       | Désignation  | Prix public |
| 1280ZJSD11<br>DS-1280ZJ-SD11                    | Boîte de raccordement pour mini PTZ, alliage d'aluminium, $\Phi 157.7 \times 185.2 \times 39.7$ mm, 5 kg de charge maximum   | 31,00 €     |
| 1603ZJ<br>DS-1603ZJ                             | Fixation murale pour PanoVu, alliage d'aluminium, $182 \times 98 \times 364.1$ mm, 20 kg de charge maximum   | 67,00 €     |
| 1604ZJ<br>DS-1604ZJ                             | Fixation murale avec mini boîte de jonction pour dôme PTZ, alliage d'aluminium, $255.3 \times 170.7 \times 355.5$ mm, 10 kg de charge maximum                        | 123,00 €    |
| 1604ZJCORNER<br>DS-1604ZJ-Corner                | Fixation d'angle avec petite boîte de jonction pour dôme PTZ, alliage d'aluminium, $465 \times 206.8 \times 261.8$ mm, 10 kg de charge maximum                       | 152,00 €    |
| 1604ZJ-POLE<br>DS-1604ZJ-Pole                   | Fixation sur mât ( $\Phi 67-127$ mm) avec petite boîte de jonction pour dôme PTZ, alliage d'aluminium, $255.5 \times 261.8 \times 170.7$ mm, 10 kg de charge maximum | 152,00 €    |
| 1604ZJ-BOX<br>DS-1604ZJ-Box                     | Fixation murale avec grande boîte de jonction pour dôme PTZ, alliage d'aluminium, $281.2 \times 170.7 \times 395.5$ mm, 10 kg de charge maximum                      | 152,00 €    |
| 1604ZJBOXCORNER<br>DS-1604ZJ-Box-Corner         | Fixation d'angle avec grande boîte de jonction pour dôme PTZ, alliage d'aluminium, $314 \times 255.5 \times 542.5$ mm, 10 kg de charge maximum                       | 197,00 €    |
| 1604ZJBOXPOLE<br>DS-1604ZJ-Box-Pole             | Fixation sur mât ( $\Phi 100-200$ mm) avec grande boîte de jonction pour dôme PTZ, alliage d'aluminium, $314 \times 194.9 \times 456.5$ mm, 10 kg de charge maximum  | 197,00 €    |
| 1605ZJ<br>DS-1605ZJ                             | Fixation murale pour mini dôme PTZ, alliage d'aluminium, $\Phi 171.7 \times 183.5 \times 120 \times 314.5$ mm, 5 kg de charge maximum                                | 56,00 €     |
| 1618ZJ6D<br>DS-1618ZJ-6D                        | Fixation murale pour PanoVu, alliage d'aluminium, $\Phi 250 \times 283.5 \times 165.5$ mm, 10 kg de charge maximum   | 126,00 €    |
| 1619ZJ<br>DS-1619ZJ                             | Col de cygne pour dôme PTZ, alliage d'aluminium, $841.5 \times 455.2$ mm, 7 kg de charge maximum   | 177,00 €    |
| DS-1660ZJ<br>DS-1660ZJ                          | Fixation sur parapet pour dôme PTZ, alliage d'aluminium, $180 \times 950 \times 800$ mm, 10 kg de charge maximum   | 137,00 €    |
| DS-1661ZJ<br>DS-1661ZJ                          | Fixation suspendue, alliage d'aluminium, $\Phi 116.5 \times 200$ mm, 30 kg de charge maximum   | 52,00 €     |
| DS-1661ZJ6D<br>DS-1661ZJ-6D                     | Fixation suspendue pour PanoVu, alliage d'aluminium, $\Phi 250 \times 247$ mm, 10 kg de charge maximum   | 136,00 €    |
| 1662ZJ<br>DS-1662ZJ                             | Fixation suspendue, alliage d'aluminium, $\Phi 116.5 \times 500$ mm, 30 kg de charge maximum   | 56,00 €     |
| DS-1663ZJ<br>DS-1663ZJ                          | Fixation suspendue, alliage d'aluminium, $\Phi 116.5 \times 57$ mm, 30 kg de charge maximum  | 31,00 €     |
| 1667ZJ<br>DS-1667ZJ                             | Fixation suspendue extensible pour dôme PTZ, alliage d'aluminium, $\Phi 200 \times 1500-2000$ mm, 10 kg de charge maximum  | 232,00 €    |
| 1671ZJSD11<br>DS-1671ZJ-SD11                    | Fixation encastrable pour dôme PTZ, acier inoxydable, $\Phi 212 \times 85$ mm, 4 kg de charge maximum  | 39,00 €     |
| 1673ZJ<br>DS-1673ZJ                             | Fixation sur mât horizontal ( $\Phi 67-127$ mm), acier inoxydable, $194 \times 117 \times 46$ mm, 20 kg de charge maximum  | 46,00 €     |
| 1691ZJM<br>DS-1691ZJ-M                          | Fixation suspendue, acier inoxydable, $124 \times 84 \times 500$ mm, 10 kg de charge maximum   | 56,00 €     |
| 1691ZJL<br>DS-1691ZJ-L                          | Fixation suspendue, acier inoxydable, $124 \times 84 \times 1000$ mm, 10 kg de charge maximum  | 77,00 €     |



Tableau de compatibilité avec les différentes caméras Hikvision en pages 17 et 18.



| Hikvision - Supports caméras              |  |             |
|---|--|-------------|
| Référence Azenn<br>Référence constructeur | Désignation  | Prix public |
| 1227ZJ<br>DS-1227ZJ                       | Fixation encastrable pour dôme, alliage d'aluminium, Ø210 x 90 mm, 4.5 kg de charge maximum                                    | 46,00 €     |
| 1227ZJDM37<br>DS-1227ZJ-DM37              | Fixation encastrable pour dôme, plastique et métal, Ø225 x 98.2 mm, 3 kg de charge maximum                                     | 62,00 €     |
| 1227ZJP1<br>DS-1227ZJ-P1                  | Fixation encastrable pour caméra comptage, plastique et métal, Ø253.4 x 38.4 mm, 1 kg de charge maximum                        | 46,00 €     |
| 1250ZJ<br>DS-1250ZJ                       | Visière anti-pluie, fibre composite, 264.7 x 152 x 189.6 mm  | 18,50 €     |
| 1253ZJL<br>DS-1253ZJ-L                    | Chapeau anti-pluie, fibre de verre polypropylène, Ø225.1 x 98 mm   | 37,00 €     |
| 1253ZJM<br>DS-1253ZJ-M                    | Chapeau anti-pluie, fibre de verre polypropylène, Ø191 x 76 mm   | 26,00 €     |
| 1260ZJ<br>DS-1260ZJ                       | Boîte de raccordement, alliage d'aluminium, Ø105 x 36 mm, 4.5 kg de charge maximum   | 31,00 €     |
| 1271ZJ110<br>DS-1271ZJ-110                | Fixation suspendue pour dôme, alliage d'aluminium, Ø110 x 573 mm, 4.5 kg de charge maximum                                     | 74,00 €     |
| DS-1271ZJ-120<br>DS-1271ZJ-120            | Fixation suspendue pour dôme, alliage d'aluminium, Ø120 x 573 mm, 4.5 kg de charge maximum                                     | 112,00 €    |
| DS-1271ZJ-130<br>DS-1271ZJ-130            | Fixation suspendue pour dôme, alliage d'aluminium, Ø132 x 565 mm, 4.5 kg de charge maximum                                     | 77,00 €     |
| 1271ZJ130TRL<br>DS-1271ZJ-130-TRL         | Fixation suspendue pour dôme, alliage d'aluminium, Ø150 x 567 mm, 3 kg de charge maximum                                       | 77,00 €     |
| 1271ZJ135<br>DS-1271ZJ-135                | Fixation suspendue pour dôme, alliage d'aluminium, Ø136 x 565 mm, 4.5 kg de charge maximum                                     | 80,00 €     |
| DS-1272ZJ-110<br>DS-1272ZJ-110            | Fixation murale pour dôme, alliage d'aluminium, Ø110 x 122 x 173.5 mm, 4.5 kg de charge maximum                                | 39,00 €     |
| 1272ZJ110B<br>DS-1272ZJ-110B              | Fixation murale avec boîte de jonction pour dôme, alliage d'aluminium, Ø110 x 180 x 123 x 233 mm, 4.5 kg de charge maximum     | 69,00 €     |
| DS-1272ZJ-120<br>DS-1272ZJ-120            | Fixation murale pour dôme, alliage d'aluminium, Ø120 x 122 x 173.5 mm, 4.5 kg de charge maximum                                | 41,00 €     |
| DS-1272ZJ-120B<br>DS-1272ZJ-120B          | Fixation murale avec boîte de jonction pour dôme, alliage d'aluminium, Ø120 x 180 x 123 x 233 mm, 4.5 kg de charge maximum     | 74,00 €     |
| DS-1273ZJ-130<br>DS-1273ZJ-130            | Fixation murale pour dôme, alliage d'aluminium, Ø132 x 183.5 x 228.5 mm, 4.5 kg de charge maximum                              | 46,00 €     |
| 1273ZJ130B<br>DS-1273ZJ-130B              | Fixation murale avec boîte de jonction pour dôme, alliage d'aluminium, Ø132 x 242.9 x 123 x 288.5 mm, 4.5 kg de charge maximum | 84,00 €     |
| 1273ZJ130TRL<br>DS-1273ZJ-130-TRL         | Fixation murale pour dôme, alliage d'aluminium, Ø132 x 183.5 x 288.5 mm, 3 kg de charge maximum                                | 52,00 €     |
| 1273ZJ130BTRL<br>DS-1273ZJ-130B-TRL       | Fixation murale avec boîte de jonction pour dôme, alliage d'aluminium, Ø132 x 183.5 x 288.5 mm, 3 kg de charge maximum         | 92,00 €     |
| DS-1273ZJ-135<br>DS-1273ZJ-135            | Fixation murale pour dôme, alliage d'aluminium, Ø136 x 183.5 x 230 mm, 4.5 kg de charge maximum                                | 46,00 €     |
| 1273ZJ135B<br>DS-1273ZJ-135B              | Fixation murale avec boîte de jonction pour dôme, alliage d'aluminium, Ø136 x 243 x 123 x 290 mm, 4.5 kg de charge maximum     | 87,00 €     |

Tableau de compatibilité avec les différentes caméras Hikvision en pages 17 et 18.

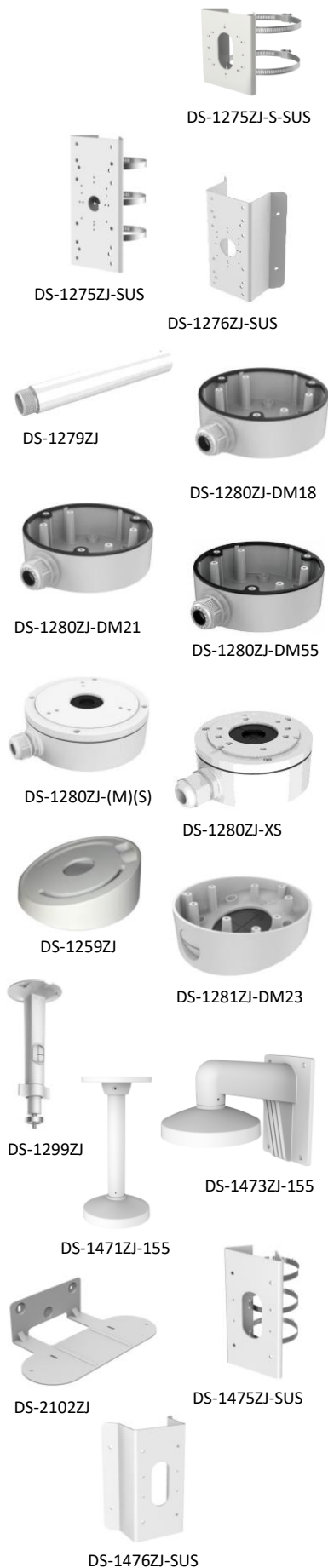

| Hikvision - Supports caméras              |   |             |
|---|---|-------------|
| Référence Azenn<br>Référence constructeur | Désignation   | Prix public |
| 1275ZJSSUS<br>DS-1275ZJ-S-SUS             | Fixation sur mât (Φ67-127 mm), acier inoxydable, 131.6 x 144 x 44.3 mm, 10 kg de charge maximum     | 56,00 €     |
| 1275ZJSUS<br>DS-1275ZJ-SUS                | Fixation sur mât (Φ67-127 mm), acier inoxydable, 127 x 250 x 46 mm, 10 kg de charge maximum         | 74,00 €     |
| 1276ZJSUS<br>DS-1276ZJ-SUS                | Fixation d'angle, acier inoxydable, 126 x 250 x 105 mm, 10 kg de charge maximum                     | 74,00 €     |
| DS-1279ZJ<br>DS-1279ZJ                    | Extension pour fixation suspendue, fibre composite, Φ38 x 250 mm                                    | 16,40 €     |
| 1280ZJDM18<br>DS-1280ZJ-DM18              | Boîte de raccordement, alliage d'aluminium, Φ111 x 43.8 mm, 4.5 kg de charge maximum                | 24,00 €     |
| 1280ZJDM21<br>DS-1280ZJ-DM21              | Boîte de raccordement, alliage d'aluminium, Φ137 x 162 x 42 mm, 4.5 kg de charge maximum            | 26,00 €     |
| 1280ZJDM55<br>DS-1280ZJ-DM55              | Boîte de raccordement, alliage d'aluminium, Φ155 x 185 x 36 mm, 2 kg de charge maximum              | 41,00 €     |
| DS-1280ZJ-M<br>DS-1280ZJ-M                | Boîte de raccordement, alliage d'aluminium, Φ157 x 185 x 51.5 mm, 4.5 kg de charge maximum          | 46,00 €     |
| 1280ZJS<br>DS-1280ZJ-S                    | Boîte de raccordement, alliage d'aluminium, Φ137 x 164.8 x 51.5 mm, 4.5 kg de charge maximum        | 46,00 €     |
| DS-1280ZJ-XS<br>DS-1280ZJ-XS              | Boîte de raccordement, alliage d'aluminium, Φ100 x 129 x 43.2 mm, 4.5 kg de charge maximum          | 29,40 €     |
| 1259ZJ<br>DS-1259ZJ                       | Boîte de raccordement inclinée, alliage d'aluminium, Φ111 x 39.2 mm, 2 kg de charge maximum         | 10,60 €     |
| DS-1281ZJ-DM23<br>DS-1281ZJ-DM23          | Boîte de raccordement inclinée, alliage d'aluminium, Φ136.3 x 48 mm, 4.5 kg de charge maximum       | 24,00 €     |
| DS-1281ZJ-M<br>DS-1281ZJ-M                | Boîte de raccordement inclinée, alliage d'aluminium, Φ157 x 165.5 x 60 mm, 4.5 kg de charge maximum | 46,00 €     |
| 1299ZJ<br>DS-1299ZJ                       | Fixation suspendue, alliage d'aluminium, Φ77 x 198 mm, 2 kg de charge maximum                       | 18,50 €     |
| 1471ZJ155<br>DS-1471ZJ-155                | Fixation suspendue pour dôme, alliage d'aluminium, Φ155 x 565 mm, 3 kg de charge maximum            | 102,00 €    |
| 1473ZJ155<br>DS-1473ZJ-155                | Fixation murale pour dôme, alliage d'aluminium, Φ155 x 183.5 x 240 mm, 3 kg de charge maximum       | 72,00 €     |
| 1475ZJSUS<br>DS-1475ZJ-SUS                | Fixation sur mât (Φ67-127 mm), acier inoxydable, 127 x 250 x 46 mm, 10 kg de charge maximum         | 74,00 €     |
| 1476ZJSUS<br>DS-1476ZJ-SUS                | Fixation d'angle, acier inoxydable, 126 x 250 x 105 mm, 10 kg de charge maximum                     | 74,00 €     |
| 2102ZJ<br>DS-2102ZJ                       | Fixation mural pour caméra comptage, acier, 194 x 110 x 50 mm, 1.5 kg de charge maximum             | 10,60 €     |
| 2904ZJ<br>DS-2904ZJ                       | Fixation sur mât (Φ67-127 mm), acier inoxydable, 157 x 240 x 43 mm, 10 kg de charge maximum         | 77,00 €     |

Tableau de compatibilité avec les différentes caméras Hikvision en pages 17 et 18.



# Tableau de compatibilité des supports caméras

| Fonction                   |                    | Référence | Bullets  | Bullets LPR  | Bullet Panoramique      | Bullets Bi-spectrum                                    | Dômes   | Dôme Panoramique        | Dôme Bi-spectrum | Fish-eyes  |
|----------------------------|--------------------|-----------|--|--|-------------------------|--|---|-------------------------|------------------|--|
|                            |                    |           | DS-2CD1023G0E-(2.8mm)<br>DS-2CD1623G0-IZ(2.8-12mm)<br>DS-2CD1643G0-IZ(2.8-12mm)<br>DS-2CD2623G2-IZS(2.8-12mm)<br>DS-2CD2643G2-IZS(2.8-12mm)<br>DS-2CD2626G2-IZS(2.8-12mm)<br>DS-2CD2646G2-IZS(2.8-12mm)<br>DS-2CD2686G2-IZS(2.8-12mm)<br>IDS-2CD7A46G0-IZHSY(2.8-12mm)<br>IDS-2CD7A26G0/P-IZHSY(2.8-12mm)<br>IDS-2CD7A26G0/P-IZHSY(8-32mm)<br>IDS-2CD7A46G0/P-IZHSY(2.8-12mm)<br>IDS-2CD7A46G0/P-IZHSY(8-32mm) | IDS-2CD7A26G0/P-IZHSY(2.8-12mm)<br>IDS-2CD7A26G0/P-IZHSY(8-32mm)<br>IDS-2CD7A46G0/P-IZHSY(2.8-12mm)<br>IDS-2CD7A46G0/P-IZHSY(8-32mm) | DS-2CD2T45G0P-I(1.68mm) | DS-2TD2617-3/PA<br>DS-2TD2637-10/QY<br>DS-2TD2637-15/P | DS-2CD1123G0E-(2.8mm)<br>DS-2CD1143G0-I(2.8mm)<br>DS-2CD1723G0-IZ(2.8-12mm)<br>DS-2CD1743G0-IZ(2.8-12mm)<br>DS-2CD2723G2-IZS(2.8-12mm)<br>DS-2CD2743G2-IZS(2.8-12mm)<br>DS-2CD2783G2-IZS(2.8-12mm)<br>DS-2CD2726G2-IZS(2.8-12mm)<br>DS-2CD2746G2-IZS(2.8-12mm)<br>DS-2CD2786G2-IZS(2.8-12mm)<br>IDS-2CD7546G0-IZHSY(2.8-12mm) | DS-2CD2345G0P-I(1.68mm) | DS-2TD1217-2/OA  | DS-2CD6365G0E-S/RC(1.27mm)<br>DS-2CD63C5G0E-S/RC(2mm)<br>DS-2CD6365G0E-IVS(1.27mm)<br>DS-2CD63C5G0E-IVS(2mm)<br>DS-2CD6365G0E-IVS(1.27mm)<br>DS-2CD63C5G0E-IVS(1.29mm) |
| Boîte de jonction          | DS-1280ZJ-XS       | ■         |  |  |                         |  |   |                         |                  |  |
|                            | DS-1280ZJ-S        |           | ■ ■ ■ ■ ■  |  |                         |  |   |                         |                  |  |
|                            | DS-1280ZJ-DM18     |           |  |  |                         |  |   |                         |                  |  |
|                            | DS-1280ZJ-DM21     |           |  | include  |                         |  |   |                         |                  |  |
|                            | DS-1280ZJ-DM25     |           |  | include  |                         |  |   |                         |                  |  |
|                            | DS-1280ZJ-DM55     |           |  | include  |                         |  |   |                         |                  | ■ ■ ■ ■  |
|                            | DS-1280ZJ-M        |           |  |  |                         |  |   |                         |                  |  |
| Boîte de jonction inclinée | DS-1259ZJ          |           |  |  |                         |  |   |                         |                  |  |
|                            | DS-1281ZJ-DM23     |           |  |  |                         |  |   |                         |                  |  |
| Fixation mâtt              | DS-1275ZJ-SUS      |           |  |  | ■ ■ ■ ■                 | ■ ■ ■ ■ ■ ■ ■ ■  |   | ■ ■ ■ ■ ■ ■ ■ ■         |                  |  |
|                            | DS-1275ZJ-S-SUS    |           | ■ ■ ■ ■ ■ ■ ■ ■ ■ ■  |  |                         |  |   |                         |                  |  |
|                            | DS-1475ZJ-SUS      |           | ■ ■ ■ ■ ■ ■ ■ ■ ■ ■  |  |                         |  |   |                         |                  |  |
| Fixation d'angle           | DS-1274ZJ-DM25     |           |  |  |                         |  |   |                         |                  | ■ ■ ■ ■ ■ ■ ■ ■  |
|                            | DS-1276ZJ-SUS      |           | ■ ■ ■ ■ ■ ■ ■ ■ ■ ■  |  | ■ ■ ■ ■ ■ ■ ■ ■ ■ ■     |  |   |                         |                  |  |
|                            | DS-1476ZJ-SUS      |           | ■ ■ ■ ■ ■ ■ ■ ■ ■ ■  |  |                         |  |   |                         |                  |  |
| Fixation murale            | DS-1272ZJ-110      |           |  |  |                         |  |   |                         |                  |  |
|                            | DS-1272ZJ-120      |           |  |  |                         |  |   |                         |                  |  |
|                            | DS-1273ZJ-140      |           |  |  |                         |  |   |                         |                  |  |
|                            | DS-1273ZJ-130-TRL  |           |  |  |                         |  |   |                         |                  |  |
|                            | DS-1273ZJ-135      |           |  |  |                         | ■ ■ ■ ■ ■ ■ ■ ■ ■ ■                                    |   |                         |                  |  |
|                            | DS-1273ZJ-DM25     |           |  |  |                         |  |   |                         |                  | ■ ■ ■ ■ ■ ■ ■ ■  |
|                            | DS-1283ZJ          |           |  |  |                         |  |   |                         |                  | ■ ■ ■ ■ ■ ■ ■ ■  |
| Fixation murale avec BJ    | DS-1272ZJ-110B     |           |  |  |                         |  |   |                         |                  |  |
|                            | DS-1272ZJ-120B     |           |  |  |                         |  |   |                         |                  |  |
|                            | DS-1273ZJ-140B     |           |  |  |                         |  |   |                         |                  |  |
|                            | DS-1273ZJ-130B-TRL |           |  |  |                         |  |   |                         |                  |  |
|                            | DS-1273ZJ-135B     |           |  |  |                         | ■ ■ ■ ■ ■ ■ ■ ■ ■ ■                                    |   |                         |                  |  |
| Fixation suspendue         | DS-1271ZJ-110      |           |  |  |                         |  |   |                         |                  |  |
|                            | DS-1271ZJ-120      |           |  |  |                         |  |   |                         |                  |  |
|                            | DS-1271ZJ-140      |           |  |  |                         |  |   |                         |                  |  |
|                            | DS-1271ZJ-130-TRL  |           |  |  |                         |  |   |                         |                  |  |
|                            | DS-1271ZJ-135      |           |  |  |                         | ■ ■ ■ ■ ■ ■ ■ ■ ■ ■                                    |   |                         |                  |  |
|                            | DS-1471ZJ-155      |           |  |  |                         |  |   |                         |                  | ■ ■ ■ ■ ■ ■ ■ ■  |
| Fixation encastrable       | DS-1227ZJ          |           |  |  |                         |  |   |                         |                  |  |
|                            | DS-1227ZJ-DM37     |           |  |  |                         |  |   |                         |                  |  |
|                            | DS-1227ZJ-DM44     |           |  |  |                         |  |   |                         |                  |  |
| Visière anti-pluie         | DS-1279ZJ          |           |  |  |                         |  |   |                         | ■                |  |
|                            | DS-1250ZJ          |           |  |  |                         | ■ ■ ■ ■ ■ ■ ■ ■ ■ ■                                    |   |                         |                  |  |
|                            | DS-1253ZJ-L        |           |  |  |                         |  |   |                         |                  |  |
| DS-1253ZJ-M                |                    |           |  |  | ■ ■ ■ ■ ■ ■ ■ ■ ■ ■     |  |   |                         |                  |  |

■ Fixation directe de la caméra      ■ Ajouter obligatoirement une boîte de jonction      ■ Ajout possible d'une boîte de jonction

| Hikvision – Tableau de compatibilité des supports caméras PTZ et PanoVu |                        |  |  |   |  |  |   |                                    |  |  |  |  |  |   |   |
|---|------------------------|--|--|---|--|--|---|------------------------------------|--|--|--|--|--|---|---|
| Fonction  | Référence              | Comptage   | PanoVu   | PanoVu avec PTZ                                 | PTZ extérieur  | PTZ  | bi-spectrum   | PTZ extérieur vision longue portée |  |  |  |  |  |   |   |
|   |                        | IDS-2CD6810F/C(2.8mm)<br>DS-2CD6825G0/C-IS(2.0mm)<br>DS-2CD6825G0/C-IVS(2.0mm) | DS-2CD6924G0-IHS(2.8mm)<br>DS-2CD6944G0-IHS(2.8mm)<br>DS-2CD6984G0-IHS(2.8mm)<br>DS-2CD6D24FWD-IZHS(2.8-1.2mm)<br>DS-2CD6D54FWD-IZHS(2.8-1.2mm)<br>DS-2CD6D54G1-IZS(2.8-8mm)<br>DS-2CD6D54G1-ZS/R/C(2.8-8mm) | DS-2DP1636ZIX-D/440<br>DS-2DP3236ZIXS-D/440(FO) | DS-2DE4A225IW-DE<br>DS-2DE4A425IW-DE<br>DS-2DE5225W-AE<br>DS-2DE5232W-AE<br>DS-2DE5425IW-AE<br>DS-2DE5432IW-AE | DS-2TD4137-25/W<br>DS-2TD4137T-25/W<br>DS-2TD4167-25/W<br>DS-2TD4167T-25/W | DS-2DF8225IX-AEL<br>DS-2DF8425IX-AEL<br>DS-2DF8242IX-AEL<br>DS-2DF8442IXS-AEL<br>DS-2DF8A442IXS-AEL<br>DS-2DF8C442IXS-AEL<br>DS-2DF9C435IHS-DLW |                                    |  |  |  |  |  |   |   |
| Boîte de jonction   | DS-1280ZJ-SD11         |  |  |   | ■ ■  |  |   |                                    |  |  |  |  |  |   |   |
| Fixation mât horizontal   | DS-1673ZJ              |  | ■ ■ ■ ■ ■  |   |  |  |   | ■ ■ ■ ■                            |  |  |  |  |  |   |   |
| Fixation mât  | DS-1604ZJ-Pole         |  | ■ ■ ■ ■ ■  |   |  |  |   |                                    |  |  |  |  |  |   | ■ |
|   | DS-1604ZJ-Pole-P       |  |  |   |  |  |   |                                    |  |  |  |  |  |   | ■ |
|   | DS-1603ZJ-Pole-P       |  |  | ■ ■   |  |  |   |                                    |  |  |  |  |  |   | ■ |
| Fixation mât avec boîte de jonction                                     | DS-1604ZJ-Box-Pole     |  | ■ ■ ■ ■ ■  |   | ■ ■ ■ ■ ■  | ■ ■ ■ ■ ■  | ■ ■ ■ ■ ■   | ■ ■ ■ ■ ■                          |  |  |  |  |  |   | ■ |
|   | DS-1604ZJ-Box-Pole-P   |  |  |   |  |  |   |                                    |  |  |  |  |  |   | ■ |
| Fixation d'angle  | DS-1604ZJ-Corner       |  | ■ ■ ■ ■ ■  |   | ■ ■ ■ ■ ■  | ■ ■ ■ ■ ■  | ■ ■ ■ ■ ■   |                                    |  |  |  |  |  |   | ■ |
|   | DS-1604ZJ-Corner-P     |  |  |   |  |  |   |                                    |  |  |  |  |  |   | ■ |
| Fixation d'angle avec boîte de jonction                                 | DS-1604ZJ-Box-Corner   |  | ■ ■ ■ ■ ■  |   | ■ ■ ■ ■ ■  | ■ ■ ■ ■ ■  | ■ ■ ■ ■ ■   | ■ ■ ■ ■ ■                          |  |  |  |  |  |   | ■ |
|   | DS-1604ZJ-Box-Corner-P |  |  |   |  |  |   |                                    |  |  |  |  |  |   | ■ |
| Fixation murale   | DS-1603ZJ              |  | ■ ■ ■ ■ ■  |   | ■ ■ ■ ■ ■  | ■ ■ ■ ■ ■  | ■ ■ ■ ■ ■   |                                    |  |  |  |  |  |   |   |
|   | DS-1603ZJ-P            |  |  | ■ ■   |  |  |   |                                    |  |  |  |  |  |   | ■ |
|   | DS-1604ZJ              |  | ■ ■ ■ ■ ■  |   | ■ ■ ■ ■ ■  | ■ ■ ■ ■ ■  | ■ ■ ■ ■ ■   | ■ ■ ■ ■ ■                          |  |  |  |  |  |   | ■ |
|   | DS-1604ZJ-P            |  |  |   |  |  |   |                                    |  |  |  |  |  |   | ■ |
|   | DS-1605ZJ              |  |  |   | ■ ■  |  |   |                                    |  |  |  |  |  |   |   |
|   | DS-1618ZJ-6D           |  |  |   |  |  |   |                                    |  |  |  |  |  |   | ■ |
| DS-2102ZJ   | ■                      |  |  |   |  |  |   |                                    |  |  |  |  |  |   |   |
| Fixation murale avec boîte de jonction                                  | DS-1604ZJ-Box          |  | ■ ■ ■ ■ ■  |   | ■ ■ ■ ■ ■  | ■ ■ ■ ■ ■  | ■ ■ ■ ■ ■   | ■ ■ ■ ■ ■                          |  |  |  |  |  | ■ |   |
| Fixation suspendue  | DS-1299ZJ              | ■ ■  | ■ ■ ■ ■  |   |  |  |   |                                    |  |  |  |  |  |   |   |
|   | DS-1661ZJ              |  | ■ ■ ■ ■ ■  |   | ■ ■ ■ ■ ■  | ■ ■ ■ ■ ■  | ■ ■ ■ ■ ■   | ■ ■ ■ ■ ■                          |  |  |  |  |  |   | ■ |
|   | DS-1661ZJ-6D           |  |  |   |  |  |   |                                    |  |  |  |  |  |   | ■ |
|   | DS-1661ZJ-P            |  |  |   |  |  |   |                                    |  |  |  |  |  |   | ■ |
|   | DS-1662ZJ              |  | ■ ■ ■ ■ ■  |   | ■ ■ ■ ■ ■  | ■ ■ ■ ■ ■  | ■ ■ ■ ■ ■   | ■ ■ ■ ■ ■                          |  |  |  |  |  |   | ■ |
|   | DS-1662ZJ-P            |  |  |   |  |  |   |                                    |  |  |  |  |  |   | ■ |
|   | DS-1663ZJ              |  | ■ ■ ■ ■ ■  |   | ■ ■ ■ ■ ■  | ■ ■ ■ ■ ■  | ■ ■ ■ ■ ■   | ■ ■ ■ ■ ■                          |  |  |  |  |  |   | ■ |
|   | DS-1663ZJ-P            |  |  |   |  |  |   |                                    |  |  |  |  |  |   | ■ |
|   | DS-1667ZJ              |  |  |   |  |  |   | ■ ■ ■ ■ ■                          |  |  |  |  |  |   |   |
|   | DS-1668ZJ-P            |  |  |   | ■ ■  |  |   |                                    |  |  |  |  |  |   | ■ |
| DS-1668ZJ(20)-P   |                        |  |  | ■ ■   |  |  |   |                                    |  |  |  |  |  | ■ |   |
| DS-1691ZJ-(M)(L)  |                        |  |  |   | ■ ■  |  |   |                                    |  |  |  |  |  |   |   |
| Col de cygne  | DS-1619ZJ              |  | ■ ■ ■ ■ ■  |   | ■ ■ ■ ■ ■  | ■ ■ ■ ■ ■  | ■ ■ ■ ■ ■   | ■ ■ ■ ■ ■                          |  |  |  |  |  | ■ |   |
| Fixation encastrable  | DS-1227ZJ-P1           | ■  |  |   |  |  |   |                                    |  |  |  |  |  |   |   |
|   | DS-1671ZJ-SD11         |  |  |   | ■ ■  |  |   |                                    |  |  |  |  |  |   |   |
| Fixation en parapet   | DS-1660ZJ              |  |  |   |  |  |   | ■ ■ ■ ■ ■                          |  |  |  |  |  | ■ |   |

Pas besoin de fixation

■ Fixation directe de la caméra    ■ Ajout obligatoire d'une fixation suspendue

## Enregistreurs NVR

- ▶ Solution adaptée pour les particuliers et les professionnels, support 4 K
- ▶ Paramétrage via interface Web ou directement sur le NVR
- ▶ Visualisation des enregistrements à distance via PC, tablette ou smartphone. Applications Android, iPad et iPhone gratuites
- ▶ 4 modes d'enregistrement : permanent, détection de mouvements, plages horaires ou alarme externe sur contacts externes
- ▶ Sauvegarde externe des enregistrements vidéo sur support USB (disque dur ou clé)
- ▶ Les enregistreurs IP Hikvision sont la solution idéale pour enregistrer 24h/7 toute activité dans vos locaux ou votre habitation, visualiser à distance et en temps réel les caméras de vidéosurveillance qui sont reliées
- ▶ Compatibilité ONVIF, permettant la gestion d'autres marques de caméras (Axis, Dahua, IndigoVision, etc)

- ▶ Support 4 K
- ▶ PoE embarqué
- ▶ 2 sorties vidéo indépendantes
- ▶ Entrées/sorties alarme

Code Remise HKP1

AcuSense



DS-7608NXI-K2/8P

AcuSense



DS-77xxNXI-I4/S

| Hikvision – Enregistreurs NVR                      |   |          |             |
|--|---|----------|-------------|
| Référence Azenn<br>Référence constructeur          | Désignation   | Voies IP | Prix public |
| 7608NII2<br>DS-7608NI-I2                           | 8 voies IP, 80 Mbps in, 256 Mbps out, lecture 2-ch@12MP ou 8-ch@4MP, 2 interfaces SATA (8To max/HDD), 1 HDMI jusqu'à 4K, 1 U, entrées/sorties alarme : 4/1  | 8        | 320,00 €    |
| <b>NEW</b><br>DS-7608NXI-K2/8P<br>DS-7608NXI-K2/8P | 8 voies IP, 80 Mbps in, 160 Mbps out, lecture 2-ch@8MP ou 8-ch@1080P, 2 interfaces SATA (10To max/HDD), 1 HDMI jusqu'à 4K, 1 U, entrées/sorties alarme : 4/1<br>8 ports PoE indépendants budget 80 W          | 8        | 603,00 €    |
| <b>NEW</b><br>7608NXII2S<br>DS-7608NXI-I2/S        | 8 voies IP, 80 Mbps in, 256 Mbps out, lecture 2-ch@8MP ou 8-ch@1080P, 2 interfaces SATA (10To max/HDD), 1 HDMI jusqu'à 4K, 1 U, entrées/sorties alarme : 4/1  | 8        | 649,00 €    |
| <b>NEW</b><br>7608NXII28PS<br>DS-7608NXI-I2/8P/S   | 8 voies IP, 80 Mbps in, 256 Mbps out, lecture 2-ch@12MP ou 8-ch@4MP, 2 interfaces SATA (10To max/HDD), 1 HDMI jusqu'à 4K, 1 U, entrées/sorties alarme : 4/1<br>8 ports PoE indépendants budget 120 W          | 8        | 886,00 €    |
| <b>NEW</b><br>7616NXII216PS<br>DS-7616NXI-I2/16P/S | 16 voies IP, 160 Mbps in, 256 Mbps out, lecture 2-ch@12MP ou 8-ch@4MP, 2 interfaces SATA (10To max/HDD), 1 HDMI jusqu'à 4K, 1 U, entrées/sorties alarme : 4/1<br>16 ports PoE indépendants budget 200 W       | 16       | 1 182,00 €  |
| DS-7716NI-I4/16P<br>DS-7716NI-I4/16P               | 16 voies IP, 160 Mbps in, 256 Mbps out, lecture 2-ch@12MP ou 16-ch@1080P, 4 interfaces SATA (8To max/HDD), 1 HDMI jusqu'à 4K, 1.5 U, entrées /sorties alarme : 16/4<br>16 ports PoE indépendants budget 200 W | 16       | 1 370,00 €  |
| <b>NEW</b><br>7732NXII4S<br>DS-7732NXI-I4/S        | 32 voies IP, 256 Mbps in, 256 Mbps out, lecture 2-ch@12MP ou 16-ch@1080P, 4 interfaces SATA (10To max/HDD), 1 HDMI jusqu'à 4K, 1.5 U, entrées /sorties alarme : 16/4  | 32       | 1 417,00 €  |

## Encodage de flux analogiques sur IP

- ▶ Encodeurs haute définition pour acheminement de signaux analogiques sur un réseau IP

Code Remise HKP1

DS-6701HUHI  
(face avant)



DS-6701HUHI  
(face arrière)



DS-6704HUHI  
(face avant)



| Décodeurs pour affichage                  |  |         |             |
|---|--|---------|-------------|
| Référence Azenn<br>Référence constructeur | Désignation  | Entrées | Prix public |
| 6701HUHI<br>DS-6701HUHI                   | 1 entrée BNC, 1 entrée jack 3.5 mm, résolution d'encodage maximum 5MP, H.265+/H.265/H.264+/H.264/MPEG4, 25 ou 30 fps, 1 port 10/100 Mbps, alarme I/O 1/1, 12 VDC | 1       | 481,00 €    |
| 6704HUHI<br>DS-6704HUHI                   | 4 entrées BNC, 4 entrées audio, résolution d'encodage maximum 5MP, H.265+/H.265/H.264+/H.264/MPEG4, 25 ou 30 fps, 1 port 10/100 Mbps, alarme I/O 4/2, 12 VDC     | 4       | 723,00 €    |

## Claviers joystick

- Solution adaptée pour piloter les dômes PTZ et gérer l’affichage
- Paramétrage via interface Web ou directement sur le clavier
- Connectable directement au DVR, NVR ou logiciel



DS- 1005KI



DS- 1006KI / DS-1200KI



DS- 1100KI



DS- 1600KI

Code Remise HKP1

| Hikvision - Joysticks                     |  |             |
|---|--|-------------|
| Référence Azenn<br>Référence constructeur | Désignation  | Prix public |
| 1005KI<br>DS-1005KI                       | Joystick 3 axes, connecté et alimenté par USB 2.0, 15 touches programmables  | 521,00 €    |
| DS-1006KI<br>DS-1006KI                    | Joystick 4 axes, RS-232/RS-422/RS-485, USB 2.0, écran LCD 128 x 64, 12 VDC   | 571,00 €    |
| DS-1200KI<br>DS-1200KI                    | Joystick 4 axes, RS-232/RS-422/RS-485, USB 2.0, 1 port Ethernet 10/100 Mbps, écran LCD 128 x 64, 12 VDC  | 833,00 €    |
| 1100KI<br>DS-1100KI                       | Joystick 4 axes, RS-232/RS-485, USB 2.0, 1 port Ethernet 10/100/1000 Mbps, écran tactile LCD 800 x 480, 12 VDC   | 2 398,00 €  |
| 1600KI<br>DS-1600KI                       |  Joystick 4 axes, 2 USB 2.0, 1 port Ethernet 10/100/1000 Mbps, écran tactile LCD 1024 x 600, 12 VDC ou PoE | 2 763,00 €  |

## Décodage de flux IP

- Décodeurs haute définition pour affichage, murs d’images de PC sécurité



DS-69xx séries

Code Remise HKP1

| Décodeurs pour affichage                  |   |         |             |
|---|---|---------|-------------|
| Référence Azenn<br>Référence constructeur | Désignation   | Sorties | Prix public |
| 6901UDI<br>DS-6901UDI                     | 2 canaux à 12 MP, 16 canaux à 1080P, sorties 1xHDMI/1xVGA/1xBNC, 16 fenêtres, sortie 4K HDMI, connecteurs 1x HDMI/1xVGA/1xBNC                 | 1       | 1 546,00 €  |
| 6904UDI<br>DS-6904UDI                     | 4 canaux à 12 MP, 32 canaux à 1080P, commutateur Ethernet 1 port 10/100/1000 Mbps, sorties 4xHDMI/2xBNC, max 36 fenêtres, sortie 4K HDMI      | 4       | 3 260,00 €  |
| DS-6908UDI<br>DS-6908UDI                  | 8 canaux à 12 MP, 64 canaux à 1080P, commutateur Ethernet 2x ports 10/100/1000 Mbps, sorties 8xHDMI/4xBNC, max 36 fenêtres, sortie 4K HDMI    | 8       | 4 973,00 €  |
| 6916UDI<br>DS-6916UDI                     | 16 canaux à 12 MP, 128 canaux à 1080P, commutateur Ethernet 2x ports 10/100/1000 Mbps, sorties 16xHDMI/8xBNC, max 36 fenêtres, sortie 4K HDMI | 16      | 7 956,00 €  |

# Écrans de visualisation



- ▶ Gamme professionnelle 24h/24h - 7j/7j pour une utilisation en continu
- ▶ Parfait pour la gestion multifenêtrage de tout système vidéo

Code Remise **HKP3**



DS-D5019QE-B



DS-D50xxFN



DS-D5055UC-C

| Hikvision - Ecrans d'affichage            |   |                 |             |
|---|---|-----------------|-------------|
| Référence Azenn<br>Référence constructeur | Désignation   | format          | Prix public |
| D5019QEB<br>DS-D5019QE-B                  | 1366x768p, HDMI/VGA, HP intégrés, angle de vision 90°/65°, VESA, pied fourni                        | 18.5" (48,3 cm) | 205,00 €    |
| D5022FCC<br>DS-D5022FC-C                  | 1920x1080p, HDMI/VGA/BNC, HP intégrés, angle de vision 178°/178°, VESA, pied fourni                 | 21.5" (55 cm)   | 361,00 €    |
| D5022FNC<br>DS-D5022FN-C                  | 1920x1080p, HDMI/VGA, HP intégrés, cadre fin, angle de vision 178°/178°, VESA, pied fourni          | 21.5" (55 cm)   | 209,00 €    |
| D5024FCC<br>DS-D5024FC-C                  | 1920x1080p, HDMI/VGA/BNC, HP intégrés, angle de vision 178°/178°, VESA, pied fourni                 | 23.6" (60 cm)   | 429,00 €    |
| D5024FN<br>DS-D5024FN                     | 1920x1080p, HDMI/VGA, HP intégrés, cadre fin, angle de vision 178°/168°, VESA, pied fourni          | 23.8" (60 cm)   | 245,20 €    |
| D5027FN<br>DS-D5027FN                     | 1920x1080p, HDMI/VGA, HP intégrés, cadre fin, angle de vision 178°/168°, VESA, pied fourni          | 27" (69 cm)     | 355,00 €    |
| D5027UC<br>DS-D5027UC                     | <b>4K</b> , 1xHDMI/Display port, hauts parleurs, angle de vision 178°/178°, VESA, pied fourni       | 27" (69 cm)     | 659,00 €    |
| D5032QE<br>DS-D5032QE                     | 1920x1080p, HDMI/VGA, HP intégrés, angle de vision 178°/178°, VESA, pied fourni                     | 31.5" (80 cm)   | 365,00 €    |
| D5032FCA<br>DS-D5032FC-A                  | 1920x1080p, HDMI/DVI/VGA/BNC, HP intégrés, angle de vision 178°/178°, VESA, pied fourni             | 31.5" (80 cm)   | 767,00 €    |
| D5043QE<br>DS-D5043QE                     | 1920x1080p, HDMI/VGA, hauts parleurs, angle de vision 178°/178°, VESA, pied fourni                  | 42.5" (108 cm)  | 598,00 €    |
| D5043UC<br>DS-D5043UC                     | <b>4K</b> , 2xHDMI/DVI/VGA, hauts parleurs, angle de vision 178°/178°, VESA, pied <b>non</b> fourni | 42.5" (108 cm)  | 718,00 €    |
| D5050UCC<br>DS-D5050UC-C                  | <b>4K</b> , 2xHDMI/VGA, hauts parleurs, angle de vision 178°/178°, VESA, pied fourni                | 50" (127 cm)    | 1 259,00 €  |
| D5055UC-C<br>DS-D5055UC-C                 | <b>4K</b> , 2xHDMI/VGA, hauts parleurs, angle de vision 178°/178°, VESA, pied fourni                | 54.6" (140 cm)  | 1 283,00 €  |
| D5065UC-C<br>DS-D5065UC-C                 | <b>4K</b> , 2xHDMI/VGA, hauts parleurs, angle de vision 178°/178°, VESA, pied fourni                | 64.5" (164 cm)  | 2 707,00 €  |

## Fixations murales d'écran

Code Remise **HKP3**



DS-DM1940W



DS-DM4255W

| Hikvision – Fixations murales d'écran     |   |             |
|---|---|-------------|
| Référence Azenn<br>Référence constructeur | Désignation                             | Prix public |
| DM1940W<br>DS-DM1940W                     | Fixation murale pour écran de 19" à 40" | 30,20 €     |
| DM4255W<br>DS-DM4255W                     | Fixation murale pour écran de 42" à 55" | 43,60 €     |
| DM6586W<br>DS-DM6586W                     | Fixation murale pour écran de 65" à 86" | 108,00 €    |

## Déports d'écran sur IP



Code Remise PLPP

| Planet - Déports HDMI sur RJ45 |   |         |             |
|--------------------------------|---|---------|-------------|
| Référence Azenn                | Désignation   | Format  | Prix public |
| IHD-210PT                      | Emetteur pour déport HDMI via RJ45 avec PoE         | Full HD | 235,00 €    |
| IHD-210PR                      | Récepteur pour déport HDMI via RJ45 avec PoE        | Full HD | 193,00 €    |
| IHD-410PT                      | Emetteur pour déport HDMI et USB via RJ45 avec PoE  | 4K      | 420,00 €    |
| IHD-410PR                      | Récepteur pour déport HDMI et USB via RJ45 avec PoE | 4K      | 400,00 €    |

Retrouvez les cordons HDMI et VGA dans la rubrique « Cordons réseaux et périphériques »

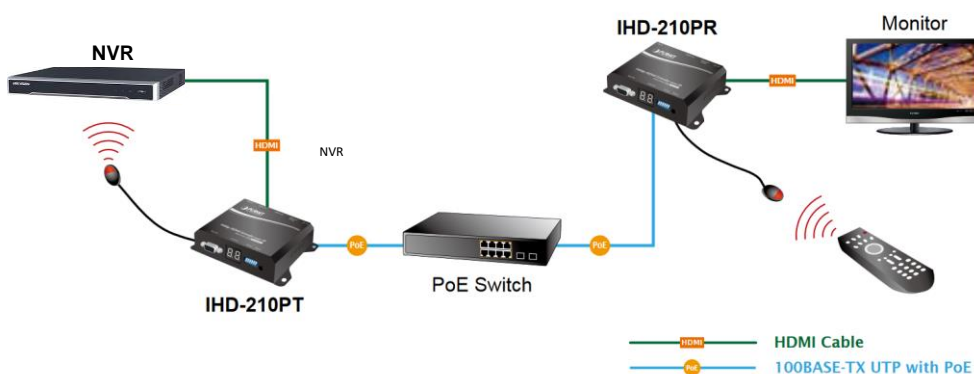

## Alimentations





Code Remise HKP1

| Alimentations secteur      |   |             |
|----------------------------|---|-------------|
| Référence Azenn            | Désignation   | Prix public |
| ADS-12FG-12N               | Alimentation 12 VDC 1 A (12 W), cordon de sortie 1,5 m                                  | 8,50 €      |
| <b>NEW</b> MKAC-76-242500V | Alimentation 24 VAC 2.5 A (60 W), cordon d'entrée 1 m, cordon de sortie 1,5 m           | 75,00 €     |
| EUV-150S036ST-KW02         | Alimentation 36 VDC 4.17 A (150 W), connecteur d'entrée IEC C14, cordon de sortie 23 cm | 212,00 €    |

## Injecteurs PoE



Code Remise HKP1

| Injecteurs PoE  |  |             |
|---|--|-------------|
| Référence Azenn   | Désignation  | Prix public |
| LAS30-57CN-RJ45  | Injecteur PoE+ 802.3af/at 10/100/1000Base-TX, alimentation interne cordon secteur fourni, puissance max : 30 W                             | 177,00 €    |
| LAS60-57CN-RJ45  | Injecteur PoE++ 60 W 10/100/1000Base-TX, alimentation interne, cordon secteur fourni, puissance max : 60 W, compatible PoE/PoE+ 802.3af/at | 175,00 €    |

Retrouvez tous nos switches dans la rubrique « Produits réseaux »



## Solutions vidéos

Editeur et constructeur 100% français de solutions de vidéo professionnelle et d'analyses de flux, Pryntec met en avant le savoir faire français dans le domaine de la vidéo.

### Borne vidéo mobile

Votre vidéo protection là où vous en avez besoin



Code Remise PY1P

| Pryntec – Bornes vidéo mobiles |  |            |             |
|--------------------------------|--|------------|-------------|
| Référence Azenn                | Désignation  | Résolution | Prix public |
| 2-CM-BVM2+                     | Borne vidéo mobile 2+ - 1 dôme fixe IR + 1 dôme PTZ (enregistreur intégré, Wi-Fi, 4G, 16h d'autonomie) | 2 MP       | 12 950,00 € |
| BVM-S003-MDRW4G                | Borne vidéo mobile 3S - dôme fixe 4 MP, IR 30 m (enregistreur intégré, Wi-Fi, 4G, 18h d'autonomie)     | 4 MP       | 5 490,00 €  |

- Fournis avec support de fixation poteau. Support de fixation murale à commander séparément.

### TUB caméra®

L'assurance de tout voir



Code Remise PY1P

| Pryntec – TUB caméra |   |            |             |
|----------------------|---|------------|-------------|
| Référence Azenn      | Désignation   | Résolution | Prix public |
| T85-IFHD-50Z30/2     | TUB caméra® - Navette EVO8.55 IP HD zoom x30 50 ips (PTZ avec translation à 7 m/s)      | 2 MP       | 8 490,00 €  |
| 2-TC-CxxxxM          | Structure TUB caméra® (vendu au mètre) avec film teinté, sans les conducteurs en cuivre | -          | 159,00 €/m  |
| 0-ME-H14831_1        | Bobine de cuivre (200 m linéaire)   | -          | 695,00 €    |
| 2-TC-FILM25          | Rouleau de film teinté (25 m linéaire)  | -          | 610,00 €    |
| T85-ALIM-24          | Coffret d'alimentation TUB - 24V - version IFHD   | -          | 1 067,00 €  |
| T85-ALIM-KIT         | Kit accessoires pour navette TUB camera HD evo8.55 (T85-IFHD-50Z30/2)                   | -          | 1 290,00 €  |

### Sprynt dôme

Un produit de précision, rapide et silencieux



Code Remise PY1P

| Pryntec – Dômes PTZ |  |            |             |
|---------------------|--|------------|-------------|
| Référence Azenn     | Désignation  | Résolution | Prix public |
| 2-PTZ-FHDKI20       | Dôme PTZ intérieur 2 MP zoom x20 (f=4.7-94 mm, PoE, IP66, IK10)  | 2 MP       | 1 290,00 €  |
| 2-PTZ-FHDKI30       | Dôme PTZ intérieur 2 MP zoom x30 (f=4.3-129 mm, PoE, IP66, IK10) | 2 MP       | 1 390,00 €  |

- Fournis sans support de fixation. Nous consulter pour la définitions des supports



## Enregistreurs NVR et hybrides

- ▶ Solution adaptée pour les particuliers et les professionnels, support 4 K
- ▶ Visualisation des enregistrements à distance sur PC, tablette ou smartphone
- ▶ Sauvegarde externe des enregistrements vidéo sur support USB (disque dur ou clé)
- ▶ Compatibilité ONVIF, permettant la gestion d'autres marques de caméras

### Logiciel d'enregistrement **DIGIPRYN®** SOFTWARE

Code Remise PY1P



| Pryntec – Logiciel d'enregistrement Digipryn Software |  |             |
|---|--|-------------|
| Référence Azenn                                       | Désignation  | Prix public |
| LDS-000B-08   | Licence Digipryn Software V8 (hors licence windows)<br>Jusqu'à 4 écrans, dewarping 360°, multi-capteur, alarme | 260,00 €    |
| LDS-0001-AVIP08                                       | Activation 1 voie IP Digipryn Software V8  | 90,00 €     |

### Enregistreurs IP rackables **DIGIPRYN®**

Digipryn Rack 3U ou 4U

Code Remise PY1P



| Pryntec – Enregistreurs IP rackables Digipryn |   |                 |             |
|---|---|-----------------|-------------|
| Référence Azenn                               | Désignation   | Nombre de voies | Prix public |
| D3U-N008D04P04                                | NVR 3U 8 voies IP 4K H264/H265, 4 To de stockage    | 8               | 2 960,00 €  |
| D3U-N032D16P08                                | NVR 3U 32 voies IP 4K H264/H265, 16 To de stockage  | 32              | 4 360,00 €  |
| D4U-N064D32P13                                | NVR 4U 64 voies IP 4K H264/H265, 32 To de stockage  | 64              | 6 920,00 €  |
| D4U-N128D48P26                                | NVR 4U 128 voies IP 4K H264/H265, 48 To de stockage | 128             | 13 290,00 € |

### Enregistreurs Hybride rackables

Digipryn Rack 3U

Code Remise PY1P



| Pryntec – Enregistreurs hybrides rackables Digipryn |   |                 |             |
|---|---|-----------------|-------------|
| Référence Azenn                                     | Désignation   | Nombre de voies | Prix public |
| D3U-H032D16P08                                      | NVR 3U 32 voies hybride (IP/PAL), 16 To de stockage,<br>4 sorties PAL   | 32              | 8 990,00 €  |
| D3U-H032D16P08S0                                    | NVR 3U 32 voies hybride (IP/PAL), 16 To de stockage,<br>sans sortie PAL | 32              | 8 390,00 €  |

## Clavier joystick

Code Remise PY1P



| Pryntec – Clavier joystick |                            |             |
|----------------------------|----------------------------|-------------|
| Référence Azenn            | Désignation                | Prix public |
| <b>NEW</b> NEO-0002-IP     | Console de commande sur IP | 1 090,00 €  |





# Caméras vidéo IP

CamTrace propose une large gamme de caméras vidéo IP et accessoires adaptés pour toutes les situations. Toutes leurs caméras vidéo IP présentent les caractéristiques suivantes :

- ▶ Technologie IP/PoE
- ▶ Certification ONVIF profil S/G
- ▶ WDR pour la gestion du contre jour
- ▶ De 5 à 12 MP selon le besoin
- ▶ Modèles intérieurs/extérieurs IP67
- ▶ Faible luminosité
- ▶ Emplacement carte Micro-SD
- ▶ H264/H265
- ▶ Détection intrusion
- ▶ Détection franchissement de ligne
- ▶ Détection de mouvements
- ▶ Enregistrement optionnel Micro-SD
- ▶ Interface HTTPS sécurisée
- ▶ Protection IK10/anti-vandale
- ▶ Multi flux
- ▶ Web/smartphone/Android-iOS
- ▶ Fixations pour chaque situation



CCTM5EW03



CCTM5IF01



CCTM5EW02



CCTN5EW02



CCDM8EF02



CCDN9EF02



Code Remise CVP1

| CamTrace - Caméras tubes/bullets |   |            |             |
|----------------------------------|---|------------|-------------|
| Référence Azenn                  | Désignation   | Résolution | Prix public |
| <b>NEW</b><br>CCTM5EW03          | IPC bullet extérieure, 5 MP, f=2.7-13.5 mm motorisé, IP67, IK10, PoE/12 Vdc, WDR 120 dB, IR 50 m, alarme 1E/1S,                     | 5 MP       | 329,00 €    |
| CCTN5EW04                        | IPC bullet extérieure, 5 MP, f=2.7-13.5 mm motorisé, IP67, IK10, PoE/12 Vdc, WDR 120 dB, IR 65 m, audio 1E/1S, alarme 1E/1S,        | 5 MP       | 452,00 €    |
| CCTN2EW01F                       | IPC bullet extérieure, 2 MP, f=3-10.5 mm motorisé, 100 ips, IP67, IK10, PoE/12 Vdc, WDR 140 dB, IR 60 m, audio 1E/1S, alarme 1E/1S, | 2 MP       | 434,00 €    |
| CCTN8EW03                        | IPC bullet extérieure, 8 MP, f=3.6-10 mm motorisé, IP67, IK10, PoE/12 Vdc, WDR 120 dB, IR 65 m, audio 1E/1S, alarme 1E/1S,          | 8 MP       | 513,00 €    |



Code Remise CVP1

| CamTrace - Caméras dômes |  |            |             |
|--------------------------|--|------------|-------------|
| Référence Azenn          | Désignation  | Résolution | Prix public |
| CCDM5IF04                | IPC dôme intérieure, 5 MP, f=2.8 mm, PoE, WDR 120 dB, IR 20 m, micro intégré, IA   | 5 MP       | 207,00 €    |
| CCDM5EF01                | IPC dôme extérieure, 5 MP, f=2.8 mm, IP67, IK10, PoE, WDR 120 dB, IR 25 m, micro intégré   | 5 MP       | 217,00 €    |
| CCDM5EW02                | IPC dôme extérieure, 5 MP, f=2.8-8.4 mm, IP67, IK10, PoE, WDR 120 dB, IR 35 m, micro intégré                                     | 5 MP       | 316,00 €    |
| CCDN5EW03                | IPC dôme extérieure, 5 MP, f=2.7-13.5 mm, IP67, IK10, PoE/12 Vdc, WDR 120 dB, IR 50 m, micro intégré, sortie audio, alarme 1E/1S | 5 MP       | 434,00 €    |



Code Remise CVP1

| CamTrace - Caméra fisheye |  |            |             |
|---------------------------|--|------------|-------------|
| Référence Azenn           | Désignation  | Résolution | Prix public |
| CCDM8EF02                 | IPC panoramique 180 ° extérieure, 8 MP, f=1.68 mm, IP67, IK10, PoE/12 Vdc, WDR 120 dB, IR 15 m, audio 1E/1S, alarme 1E/1S, H265+/H265/H264+/H264/MPEG  | 8 MP       | 308,00 €    |
| CCDN9EF02                 | IPC panoramique 360 ° extérieure, 12 MP, f=1.98 mm, IP67, IK10, PoE/12 Vdc, WDR 120 dB, IR 15 m, audio 1E/1S, alarme 1E/1S, H265+/H265/H264+/H264/MPEG | 12 MP      | 868,00 €    |



# Supports caméras



Code Remise CVP1

| CamTrace - Supports pour caméras |  |             |
|----------------------------------|--|-------------|
| Référence Azenn                  | Désignation  | Prix public |
| CADMA71                          | Fixation murale pour caméras mini dômes<br>Dim 162 x 124 x 78 mm – 530 g   | 28,00 €     |
| CADMIN                           | Coque noire pour caméras mini dômes intérieures  | 7,00 €      |
| CADPA72                          | Fixation murale pour caméras dômes pro et panoramiques<br>Dim 240 x 160 x 136 mm – 560 g   | 28,00 €     |
| CAFEA76                          | Fixation plafond déportée pour caméras dômes pro et panoramiques<br>Dim Ø 136 x 300 mm – 620 g   | 63,00 €     |
| CADPAC72                         | Accessoire bulle fumée pour dôme pro   | 18,00 €     |
| CADPA75                          | Boîte de jonction pour caméras dômes pro et panoramiques<br>Dim 240 x 160 x 136 mm – 200 g   | 37,00 €     |
| CADEA78                          | Kit d'encastrement en faux plafond pour caméras mini dôme PTZ et dôme Pro<br>Dim Ø 256 x 94 mm – 715 g   | 70,00 €     |
| CATPA62                          | Boîte de jonction pour caméras tubes pro et tourelles PTZ<br>Dim 134 x 127 x 40 mm – 510 g – IP66 – Ouverture avec charnières – Incluse dans modèles CCTN5EW01 et CCTN8EW01 – Non incluse avec modèle COTM5EXW01 | 35,00 €     |
| CATMA63                          | Boîte de jonction pour caméras mini tubes<br>Dim 134 x 127 x 40 mm – 620 g – IP66 – ouverture avec charnières.   | 37,00 €     |
| CAPMA01                          | Fixation poteau pour caméras<br>Dim 170 x 51,5 x 152,6 mm – 720 g – Pour poteaux Ø 102 à 127 mm<br>Pour caméras mini tube (direct) ou dômes avec accessoires. CADMA71 ou CADPA72                                 | 37,00 €     |
| CAICA02                          | Fixation angle de mur entrant<br>Dim 170 x 23,2 x 205,3 mm – 540 g<br>Pour caméras mini tube (direct) ou dômes avec accessoires. CADMA71 ou CADPA72  | 35,00 €     |
| CAECA03                          | Fixation angle de mur sortant<br>Dim 170 x 76,3 x 152,6 mm – 900 g<br>Pour caméras mini tube (direct) ou dômes avec accessoires CADMA71 ou CADPA72   | 37,00 €     |

## Tableau de compatibilité des supports caméras

| CamTrace - Tableau de compatibilité des supports caméras |           |         |         |         |          |         |         |         |         |              |              |              |
|--|-----------|---------|---------|---------|----------|---------|---------|---------|---------|--------------|--------------|--------------|
| Type caméra  | Référence | CADMA71 | CADPA72 | CAFEA76 | CADPAC72 | CADPA75 | CADEA78 | CATPA62 | CATMA63 | CAPMA01      | CAICA02      | CAECA03      |
| Mini dômes   | CCDM51F04 | ■       |         |         |          |         |         |         |         | Avec CADMA71 | Avec CADMA71 | Avec CADMA71 |
|  | CCDM5EF01 | ■       |         |         |          |         |         |         |         | Avec CADMA71 | Avec CADMA71 | Avec CADMA71 |
|  | CCDM5EW02 | ■       |         |         |          |         |         |         |         | Avec CADMA71 | Avec CADMA71 | Avec CADMA71 |
| Dômes  | CCDN5EW03 |         | ■       | ■       | ■        | ■       | ■       |         |         |              |              |              |
| Panoramique  | CCDM8EF02 | ■       |         |         |          |         |         |         |         | Avec CADMA71 | Avec CADMA71 | Avec CADMA71 |
|  | CCDN9EF02 |         | ■       | ■       |          | ■       |         |         |         |              |              |              |
| Bullets  | CCTM5EW03 |         |         |         |          |         |         |         | ■       | ■            |              |              |
|  | CCTN5EW04 |         |         |         |          |         |         | Inclus  |         |              |              |              |
|  | CCTN8EW03 |         |         |         |          |         |         | Inclus  |         |              |              |              |



## Enregistreurs NVR

Code Remise CVP2



| CamTrace – Enregistreurs NVR |  |                                    |             |
|------------------------------|--|------------------------------------|-------------|
| Référence Azenn              | Désignation  | Voies IP                           | Prix public |
| CS5060C                      | Mini châssis box, Intel G5400 2x3,7 GHz, 4 Go de RAM, 2 cartes réseau Gbps, sorties HDMI/DisplayPort           | 16                                 | 627,00 €    |
| CS1367B                      | Mini tour 4 tiroirs extractibles, i3-9100 3,6 GHz, 8 Go de RAM, 2 cartes réseau Gbps, sorties HDMI/DisplayPort | 20<br>(50 avec ajout de 2x DI2110) | 796,00 €    |
| CS1377B                      | Mini tour 4 tiroirs extractibles, i5-9400 2,9 GHz, 8 Go de RAM, 2 cartes réseau Gbps, sorties HDMI/DisplayPort | 30<br>(60 avec ajout de 2x DI2110) | 861,00 €    |

- Prix du serveur sans les disques ni les licences

## Serveurs enregistreurs IP

Code Remise CVP2



Serveur 1U



Serveur 2U



Serveur 3U



Serveur 4U

| CamTrace – Serveurs d'enregistrements |  |                                  |             |
|---------------------------------------|--|----------------------------------|-------------|
| Référence Azenn                       | Désignation  | Nombre de caméras max.           | Prix public |
| CS5107H                               | Serveur 1U, 4 tiroirs DD extractibles, sans RAID, système sur SSD 240 Go, 8 Go de RAM, 2 cartes réseau Gbps                          | 100<br>(avec ajout de 2x DI2100) | 2 009,00 €  |
| CS5109H                               | Serveur 1U, 4 tiroirs DD extractibles, RAID 0/1/5/6, système sur SSD 240 Go, 8 Go de RAM, 2 cartes réseau Gbps                       | 100<br>(avec ajout de 2x DI2100) | 2 763,00 €  |
| CS5119H                               | Serveur 1U, 4 tiroirs DD extractibles, RAID 0/1/5/6, système sur SSD 240 Go, 8 Go de RAM, 2 cartes réseau Gbps, double alimentation  | 100<br>(avec ajout de 2x DI2100) | 3 236,00 €  |
| CS5110H                               | Serveur 2U, 8 tiroirs DD extractibles, RAID 0/1/5/6, système sur SSD 240 Go, 16 Go de RAM, 2 cartes réseau Gbps                      | 100<br>(avec ajout de 2x DI2100) | 2 985,00 €  |
| CS5111H                               | Serveur 1U, 8 tiroirs DD extractibles, RAID 0/1/5/6, système sur SSD 240 Go, 16 Go de RAM, 2 cartes réseau Gbps, double alimentation | 100<br>(avec ajout de 2x DI2100) | 3 503,00 €  |
| CS5122H                               | Serveur 3U, 16 tiroirs DD extractibles, RAID 0/1/5/6, système sur HDD 1 To, 16 Go de RAM, 2 cartes réseau Gbps, double alimentation  | 120<br>(avec ajout de 2x DI2100) | 5 756,00 €  |
| CS5123H                               | Serveur 4U, 24 tiroirs DD extractibles, RAID 0/1/5/6, système sur RAID 1, 16 Go de RAM, 2 cartes réseau Gbps, double alimentation    | 120<br>(avec ajout de 2x DI2100) | 6 349,00 €  |

- Prix du serveur sans les disques ni les licences

Dimensionnement personnalisé de nos serveurs d'enregistrement

Consultez-nous pour votre projet afin d'avoir le serveur le mieux adapté

## Postes de travail et affichage sous



PC30xx



PC40xx

Code Remise CVP2

| CamTrace – Postes opérateur sous Windows |  |             |
|--|--|-------------|
| Référence Azenn                          | Désignation  | Prix public |
| PC3007                                   | PC format VESA sous Windows 11 Pro, i3-10100, 16 Go DDR4, SSD 256 Go, sorties 1 HDMI / 1 DisplayPort, décode 8 flux 2 MP H264, fourni avec logiciel mais sans clavier ni souris              | 1 047,00 €  |
| PC4020                                   | PC format mini cube sous Windows 11 Pro, i5-11400, 8 Go DDR4, SSD 120 Go, sorties 1 HDMI / 1 DVI / 1 DisplayPort, décode 24 flux 2 MP H264, fourni avec logiciel mais sans clavier ni souris | 1 962,00 €  |
| PC4022                                   | PC format mini cube sous Windows 11 Pro, i5-11400, 16 Go DDR4, SSD 250 Go, sorties 1 HDMI / 3 DisplayPort, décode 30 flux 2 MP H264, fourni avec logiciel mais sans clavier ni souris        | 2 282,00 €  |

## Postes de travail et affichage sous



Linux



Code Remise CVP2

| CamTrace – Postes opérateur sous Linux |  |             |
|--|--|-------------|
| Référence Azenn                        | Désignation  | Prix public |
| PC2006                                 | Mini PC format VESA sous Linux, i3-10100, 8 Go DDR4, SSD 120 Go, 2 carte réseau Gbps, sorties 1 HDMI / 1 DisplayPort, décode 8 flux 2 MP H264, fourni avec logiciel mais sans clavier ni souris  | 815,00 €    |
| PC2007                                 | Mini PC format VESA sous Linux, i3-10100, 16 Go DDR4, SSD 256 Go, 1 carte réseau Gbps, sorties 1 HDMI / 1 DisplayPort, décode 8 flux 2 MP H264, fourni avec logiciel mais sans clavier ni souris | 826,00 €    |

## Postes d'affichage autonomes et décodeurs sous



Linux



Code Remise CVP2

| CamTrace – Postes opérateur sous Linux |   |             |
|--|---|-------------|
| Référence Azenn                        | Désignation   | Prix public |
| CS1105                                 | Mini PC format VESA sous Linux, i3-10100, 16 Go DDR4, SSD 256 Go, sorties 1 HDMI / 1 DisplayPort, décode <b>5 flux</b> 2 MP H264, fourni avec logiciel mais sans clavier ni souris  | 921,00 €    |
| CS1110                                 | Mini PC format VESA sous Linux, i3-10100, 16 Go DDR4, SSD 256 Go, sorties 1 HDMI / 1 DisplayPort, décode <b>10 flux</b> 2 MP H264, fourni avec logiciel mais sans clavier ni souris | 1 000,00 €  |
| CS1120                                 | Mini PC format VESA sous Linux, i3-10100, 16 Go DDR4, SSD 256 Go, sorties 1 HDMI / 1 DisplayPort, décode <b>20 flux</b> 2 MP H264, fourni avec logiciel mais sans clavier ni souris | 1 140,00 €  |

## Clavier - Souris

Code Remise CVP2

| CamTrace – Postes opérateur sous Linux |                   |             |
|--|-------------------|-------------|
| Référence Azenn                        | Désignation       | Prix public |
| PC0000                                 | Clavier et souris | 16,00 €     |

# Prolongateurs de réseau IP PoE sur câble coaxial

- ▶ Solution adaptée pour étendre une liaison cuivre RJ45
- ▶ Alimenté en PoE, peut permettre d'étendre le PoE
- ▶ Plug & Play

Code Remise CNPP



## Bâtiment

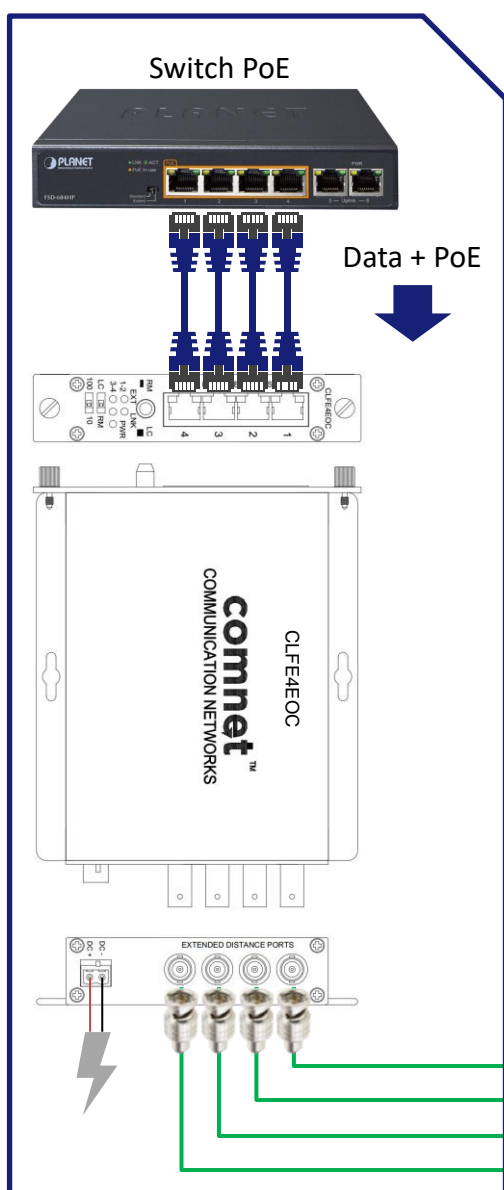

| Prolongateurs de réseau IP sur coax |  |             |
|-------------------------------------|--|-------------|
| Référence Azenn                     | Désignation  | Prix public |
| CLFE1EOC                            | 1 port RJ45 10/100BaseTx vers 1 port BNC, laissant passer le PoE jusqu'à 15.4 W, format mini boîtier, alimentation PoE ou 24 VDC incluse             | 455,80 €    |
| CLFE4EOC                            | 4 ports RJ45 10/100BaseTx vers 4 ports BNC, laissant passer le PoE jusqu'à 15.4 W par voie, format carte pour châssis, alimentation 12 VDC incluse   | 1 258,83 €  |
| CLFE8EOC                            | 8 ports RJ45 10/100BaseTx vers 8 ports BNC, laissant passer le PoE jusqu'à 15.4 W par voie, format carte pour châssis, alimentation 12 VDC incluse   | 2 756,30 €  |
| CLFE16EOC                           | 16 ports RJ45 10/100BaseTx vers 16 ports BNC, laissant passer le PoE jusqu'à 15.4 W par voie, format carte pour châssis, alimentation 12 VDC incluse | 4 915,98 €  |

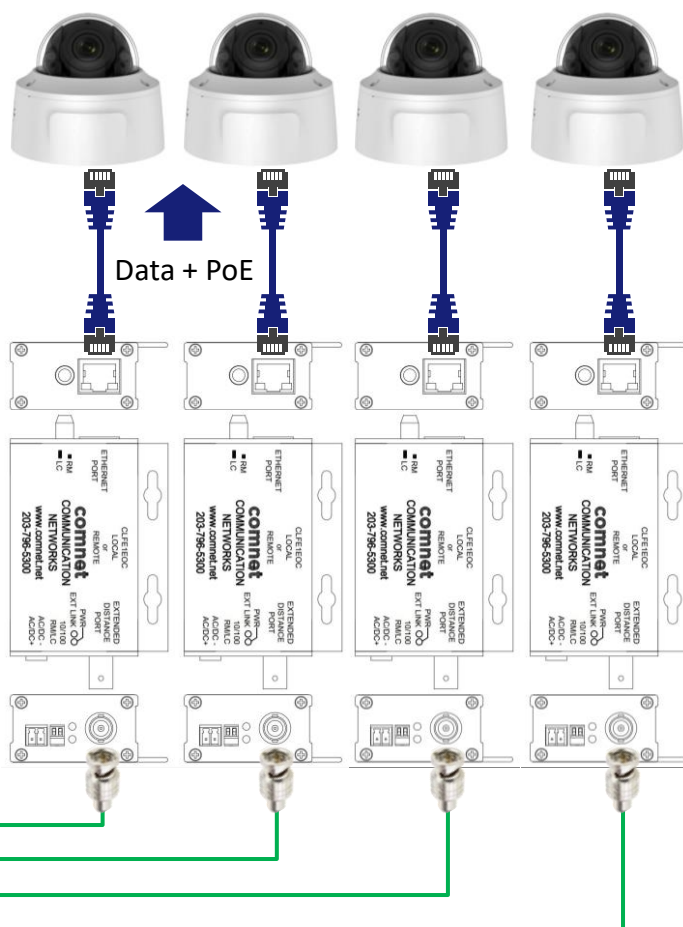

| Distances maximales de prolongation |         |       |          |       |
|-------------------------------------|---------|-------|----------|-------|
| Débit de données                    | 10 Mbps |       | 100 Mbps |       |
|                                     | 15 W    | 30 W  | 15 W     | 30 W  |
| Distance sans PoE                   | 1 524 m |       | 610 m    |       |
| PoE class 2 (6,5 W)                 | 914 m   | 914 m | 610 m    | 610 m |
| PoE class 3 (13 W)                  | 228 m   | 259 m | 228 m    | 259 m |

# Prolongateurs de réseau IP PoE sur paire torsadée



## Bâtiment

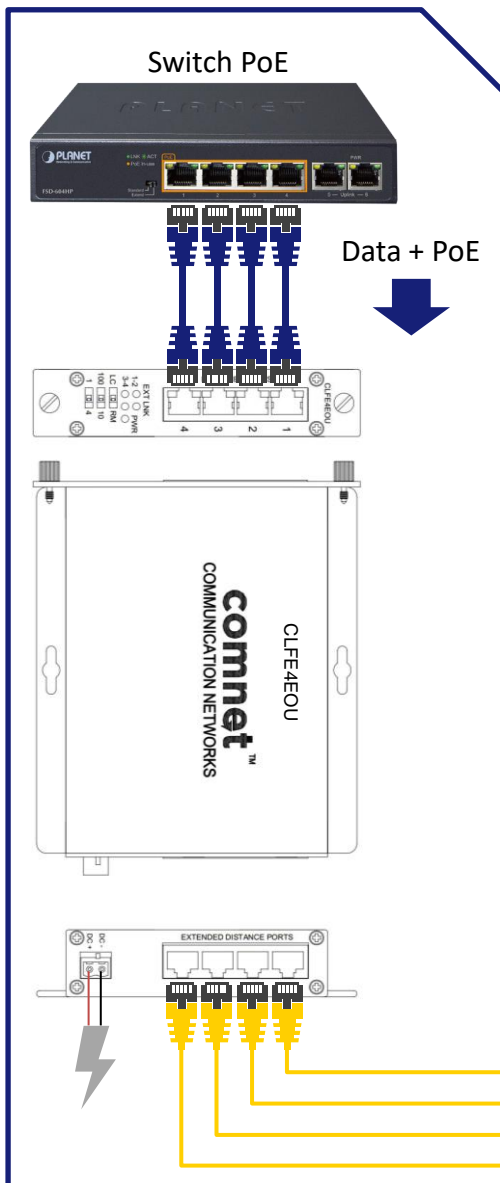

Code CNPP  
Remise

| Prolongateurs de réseau IP sur paire torsadée |   |             |
|---|---|-------------|
| Référence Azenn                               | Désignation   | Prix public |
| CLFE1E0U                                      | 1 port RJ45 10/100BaseTx vers 1 port RJ45, laissant passer le PoE jusqu'à 15.4 W, format mini boîtier, alimentation PoE ou 24 VDC incluse             | 455,80 €    |
| CLFE4E0U                                      | 4 ports RJ45 10/100BaseTx vers 4 ports RJ45, laissant passer le PoE jusqu'à 15.4 W par voie, format carte pour châssis, alimentation 12 VDC incluse   | 1 258,83 €  |
| CLFE8E0U                                      | 8 ports RJ45 10/100BaseTx vers 8 ports RJ45, laissant passer le PoE jusqu'à 15.4 W par voie, format carte pour châssis, alimentation 12 VDC incluse   | 2 756,30 €  |
| CLFE16E0U                                     | 16 ports RJ45 10/100BaseTx vers 16 ports RJ45, laissant passer le PoE jusqu'à 15.4 W par voie, format carte pour châssis, alimentation 12 VDC incluse | 4 915,98 €  |

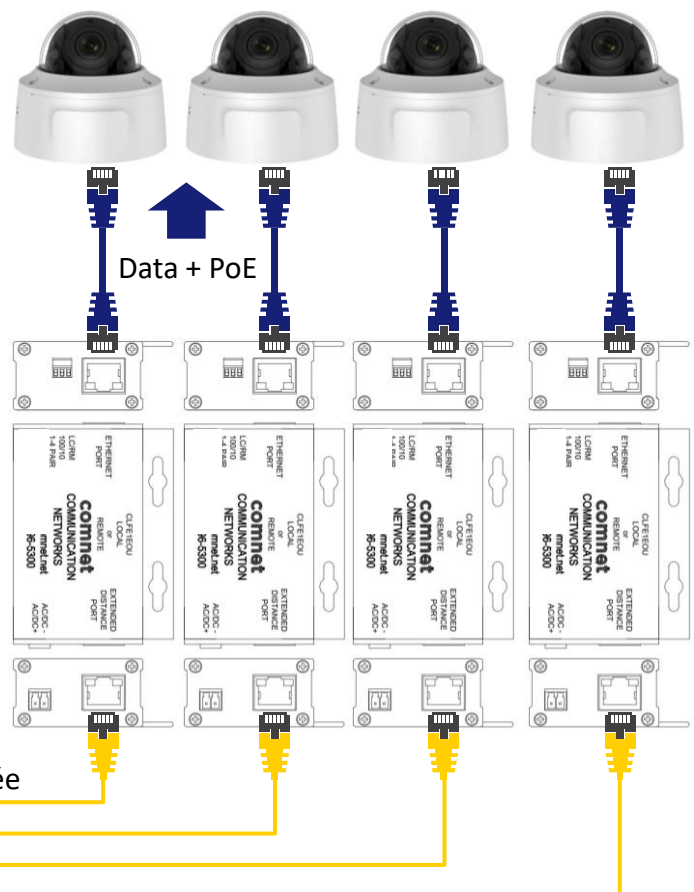

| Câble               | Distances maximales de prolongation |       |               |       |
|---------------------|-------------------------------------|-------|---------------|-------|
|                     | UTP – 4 paires                      |       | UTP – 1 paire |       |
| Débit de données    | 10 Mbps                             |       | 100 Mbps      |       |
| Alimentation        | 15 W                                | 30 W  | 15 W          | 30 W  |
| Distance sans PoE   | 1 524 m                             |       | 610 m         |       |
| PoE class 2 (6,5 W) | 914 m                               | 914 m | 610 m         | 610 m |
| PoE class 3 (13 W)  | 228 m                               | 259 m | 228 m         | 259 m |

# Prolongateurs de réseau IP sur fibre optique

- ▶ Conversion cuivre RJ45 vers fibre optique (modules SFP à ajouter)
- ▶ Auto négociation
- ▶ Débit cuivre : 10/100 Mbps
- ▶ Débit fibre optique : 100 Mbps

Code Remise CNPP



| Prolongateurs de réseau IP sur fibre optique |   |             |
|--|---|-------------|
| Référence Azenn                              | Désignation   | Prix public |
| CNFE2MC                                      | 1 port 10/100Base-TX vers 1 emplacement SFP 100Base-X, format carte pour châssis, alimentation 24 VDC incluse                 | 383,78 €    |
| CNFE2MC-M                                    | 1 port 10/100Base-TX vers 1 emplacement SFP 100Base-X, format mini boîtier, alimentation 24 VDC incluse                       | 360,13 €    |
| CNFE2MCPOE2                                  | 1 port 10/100Base-TX PoE+ 802.3af/at vers 1 emplacement SFP 100Base-X, format carte pour châssis, alimentation 24 VDC incluse | 720,25 €    |
| CNFE2MCPOEM                                  | 1 port 10/100Base-TX PoE+ 802.3af/at vers 1 emplacement SFP 100Base-X, format mini boîtier, alimentation 24 VDC incluse       | 720,25 €    |
| CNFE22MC                                     | 2 ports 10/100Base-TX vers 2 emplacements SFP 100Base-X, format carte pour châssis, alimentation 24 VDC incluse               | 720,25 €    |

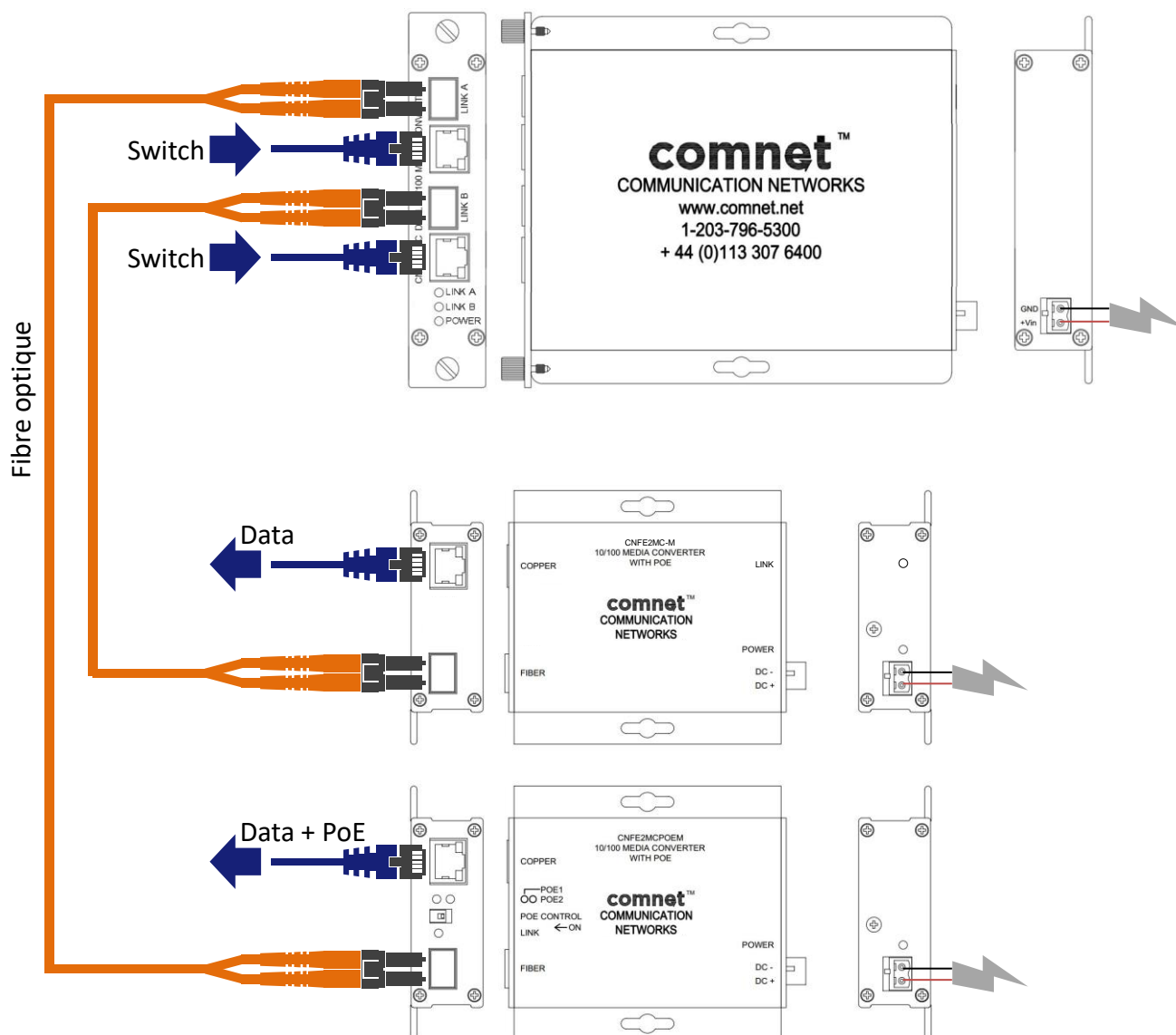

## Châssis rackables 19"

► Tous les modules (hors format mini boîtier) sont compatibles avec les châssis

Code Remise CNPP

| Châssis rackables 19" |   |             |
|-----------------------|---|-------------|
| Référence Azenn       | Désignation   | Prix public |
| C3/INT                | Châssis 1U rackable 19" avec une alimentation 230 V               | 621,35 €    |
| C1/INT                | Châssis 4U rackable 19" avec une alimentation 230 V               | 1 099,73 €  |
| C2/INT                | Châssis 4U rackable 19" avec deux alimentations redondantes 230 V | 2 010,25 €  |



C3/INT



C1/INT



C2/INT

## Accessoires pour châssis rackables 19"

Code Remise CNPP

| Obtrateurs pour châssis rackables 19" |   |             |
|---------------------------------------|---|-------------|
| Référence Azenn                       | Désignation                                       | Prix public |
| C1-BP                                 | Panneau obturateur pour 1 emplacement de châssis  | 26,04 €     |
| C1-BP2                                | Panneau obturateur pour 2 emplacements de châssis | 30,63 €     |
| C1-BP3                                | Panneau obturateur pour 3 emplacements de châssis | 35,23 €     |





Retrouvez nos produits chez Azenn

0 806 800 021

Service gratuit  
+ prix appel

## AGENCE ILE-DE-FRANCE

AZENN  
19, avenue des Indes  
Les Ulis  
91969 Courtabœuf Cedex  
Tél. : +33 1 69 29 35 10

## AGENCE RHÔNE-ALPES

AZENN  
29, rue Roger Salengro  
69200 Vénissieux  
Tél. : +33 4 78 78 92 22

## AGENCE MÉDITERRANÉE

AZENN  
Acropolis  
171 bis, chemin de la Madrague Ville  
13002 Marseille  
Tél. : +33 4 91 56 76 77

## AGENCE GRAND-UEST

AZENN  
23, rue du Champ Morin  
ZA de la Gautrais  
35360 Montauban-de-Bretagne  
Tél. : +33 2 99 06 63 33



*Le distributeur agile*

a **DCC** business