

# Guide de choix 2023

CÂBLES ET SOLUTIONS RÉSEAUX  
POUR LES BÂTIMENTS ET CAMPUS



 **ACOME**

# Câbles et solutions réseaux pour les bâtiments et campus



## Le Groupe ACOME

Chiffres clés .....	2
Intégrer l'enjeu du réchauffement climatique .....	4
Nos services aux clients pour atteindre la sobriété carbone .....	5

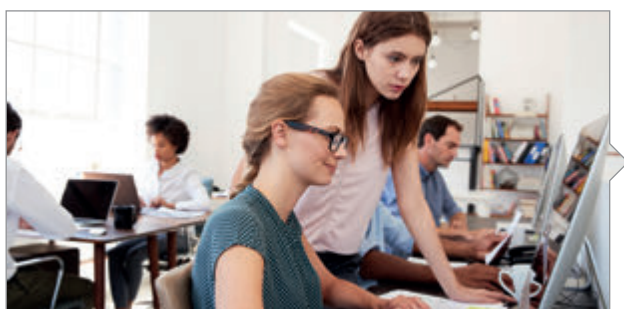

## Câbles pour réseaux de communication cuivre

ACOLAN® Cuivre – Guide de choix .....	6
Classification des câbles .....	8
Choisir son câble LAN cuivre : conseil d'expert .....	9
Petits conditionnements disponibles en Cat.6, Cat. 6a et Cat.7 .....	10
Gamme de câbles intérieur / extérieur .....	11
Power over Ethernet : en route vers le 100W en courant continu .....	12
Règlement des produits de construction appliqué aux câbles .....	13
Marquage CE et Déclaration de Performance .....	13



## Câbles et Composants pour réseaux de communication optique

ACOLAN® Optique – Guide de choix .....	14
Les câbles optiques résistant au feu CR1-FO / C1 .....	16
ACOFLAM® Optique CR1-FO/C1 .....	17
Câbles optiques préconnectorisés .....	18
Tiroirs optiques .....	19
Câbles Compact Tube fortes contenances .....	20
Caractéristiques des fibres .....	21



## Solutions pour bâtiments, industries et villes intelligentes

Une vision innovante du bâtiment .....	22
ENERGIE IP .....	24
HYPERCELL .....	26
HEMERA Building .....	28
HEMERA Passive Optical LAN .....	30
Campus et villes intelligentes .....	32



## Réseaux téléphoniques privés et publics, basse tension

Téléphonie privée cuivre catégorie 3 – Guide de choix .....	34
Spécification EDF-RTE .....	35
Téléphonie publique – Guide de choix .....	36
Câbles pour centraux de communication .....	37



## FTTH et réseaux résidentiels cuivre

Solutions pour réseaux FTTH et FTTE .....	38
FTTE – Fiber To The Enterprise	
Solutions de raccordement pour les locaux professionnels .....	39
FTTH en zone pavillonnaire .....	40
Solution de câblage interne au logement .....	41
FTTH en immeubles collectifs neufs de moins de 12 logements .....	42
FTTH en immeubles collectifs neufs de plus de 12 logements situés en ZMD .....	43
FTTH en immeubles collectifs neufs de plus de 12 logements situés en ZTD .....	44
Points de mutualisation pour immeubles collectifs neufs de plus de 12 logements situés en ZTD .....	45
Les évolutions du câblage résidentiel .....	46
Câblage résidentiel cuivre pour le réseau de communication .....	49
Colonne de communication cuivre .....	50



## Informations commerciales

Les prestations de service .....	51
Vos interlocuteurs de secteur .....	52

# ACOME

ACOME est un groupe français spécialisé dans la fabrication des câbles de haute technicité pour les marchés des télécommunications et de l'automobile.

ACOME développe et fabrique des produits et des solutions de haute qualité pour les réseaux du bâtiment et d'infrastructures télécoms.

Première SCOP de France, avec un chiffre d'affaires établi à 552 millions d'euros, ACOME a repris en 2022 l'activité de la start-up française ENERGIE IP, une solution innovante de gestion technique du bâtiment (GTB) basée sur la technologie PoE (Power over Ethernet).

La solution ENERGIE IP vient ainsi compléter les offres de câblage et de services portées par ACOME pour répondre aux nouveaux enjeux de connectivité des bâtiments intelligents en ligne avec la RE2020.



## 552M€

### DE CHIFFRE D'AFFAIRES

dont **54%** à l'international

### ÉVOLUTION DU CHIFFRE D'AFFAIRES (EN M€)

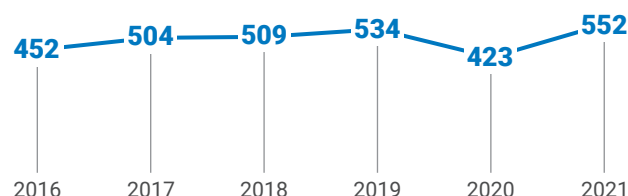

### RÉPARTITION DU CHIFFRE D'AFFAIRES



- 40% ● Automobile
- 42% ● Infrastructures réseaux télécoms
- 12% ● Réseaux de communication dans les bâtiments
- 6% ● Autres



UN PLAN D'INVESTISSEMENT DE

## 100M€

SUR **5 ANS**  
(2021-2025)

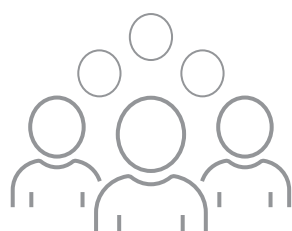

EFFECTIF CONSOLIDÉ  
À FIN 2021

## 1 750

COLLABORATEURS

## UNE PRÉSENCE SUR 4 CONTINENTS ET UNE DÉMARCHE DE CERTIFICATIONS À L'ÉCHELLE MONDIALE

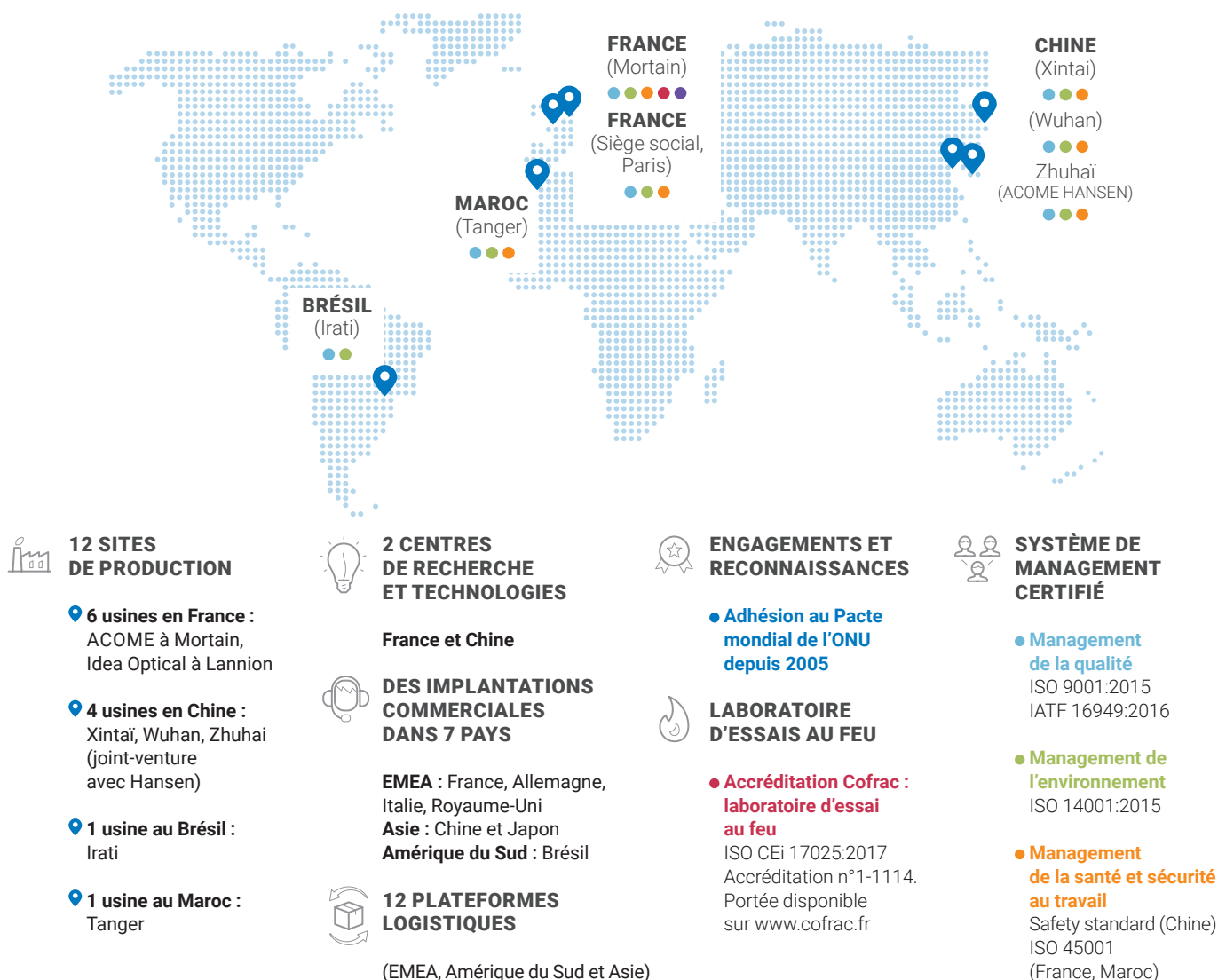

## CÂBLE DE FRANCE : LE LABEL DE L'INDUSTRIE FRANÇAISE DU CÂBLE

Des gammes de produits labellisées "câble de France" :

- ➔ câbles pour réseaux de communication optique et cuivre,
- ➔ solutions réseaux tertiaires, campus,
- ➔ réseaux téléphoniques privés et publics, réseaux basse tension,
- ➔ colonne de communication optique et cuivre.

Fabrication française - Création de valeur



Ce label est le gage de la qualité des produits de fabrication française.

Il garantit que les 3 étapes de fabrication sont réalisées en France.

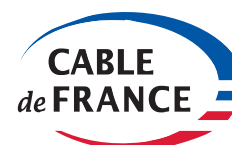

# Intégrer l'enjeu du réchauffement climatique

## RE 2020

**Introduite par la Loi de Transition Énergétique pour la Croissance Verte (LTECV), la Stratégie Nationale Bas-Carbone (SNBC) est la feuille de route de la France pour lutter contre le changement climatique :**

- ➔ Elle donne des orientations pour mettre en œuvre, dans tous les secteurs d'activité, la transition vers une économie bas-carbone, circulaire et durable.
- ➔ Elle a deux ambitions : atteindre la neutralité carbone à l'horizon 2050 et réduire l'empreinte carbone de la consommation des Français.

**Pour le secteur du bâtiment, elle met en place la RE 2020 qui remplacera la réglementation technique 2012 (RT 2012).**

La RE 2020 est la nouvelle réglementation environnementale de l'ensemble de la construction neuve. L'État, avec l'aide des acteurs du secteur, a lancé un projet inédit pour prendre en compte dans la réglementation non seulement les consommations d'énergie, mais aussi les émissions de carbone, y compris celles liées à la phase de construction du bâtiment. Ainsi, elle concerne la performance énergétique et environnementale des constructions neuves.

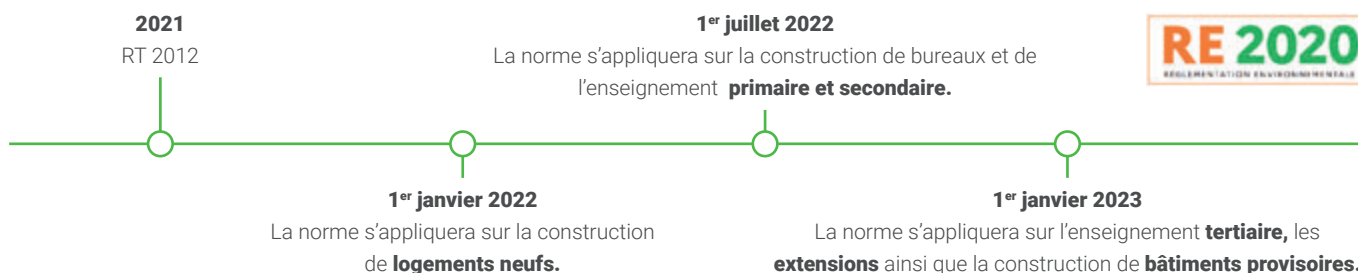

Son but est de réglementer la construction des bâtiments neufs :

- ➔ Améliorer les performances énergétiques,
- ➔ Diminuer l'impact carbone et la prise en compte des émissions de gaz à effet de serre,
- ➔ Garantir la fraîcheur durant les périodes caniculaires,
- ➔ Utilisation de matériaux biosourcés.

## LES ENGAGEMENTS ET RECONNAISSANCES D'ACOME

### THE GLOBAL COMPACT

ACOME s'engage depuis 2005 à respecter les 10 principes concernant les droits de l'homme, les normes internationales du travail, l'environnement et la lutte contre la corruption.

Tous les ans, le groupe publie un rapport sur les progrès effectués.



### ECOVADIS

ACOME a obtenu la médaille GOLD avec un score de 71/100. Elle certifie les performances du Groupe en matière d'environnement, de droits de l'homme, de valeurs et d'éthique.

L'entreprise se distingue par une utilisation durable des ressources et par sa gestion des déchets.



### FRENCH BUSINESS CLIMATE PLEDGE

ACOME est nouvellement signataire de FBCP et s'engage vers une économie française bas carbone.



### PRS GREEN LABEL

Une fois les palettes utilisées, elles sont restituées et réintégrées dans le processus circulaire. Cette collaboration, permet de contribuer activement à la réduction de l'empreinte carbone de nos déchets d'emballages.



# Nos services aux clients pour atteindre la sobriété carbone

## ÉVALUER

### ➔ Les câbles possédant des fiches PEP.

Dès le début des années 1990, la dimension environnementale est au cœur des responsabilités d'ACOME. Elle s'engage à concevoir des produits plus respectueux de l'environnement et favoriser l'écoconception.

Pour permettre l'évaluation des émissions de gaz à effet de serre, ACOME réalise des Profils Environnementaux Produits (PEP) couvrant 413 références.



➔ **Principe** : document normalisé qui affiche les résultats de l'analyse du cycle de vie (ACV) des équipements électriques, électroniques et de génie climatique.

➔ **Bénéfice** : permet de comparer les produits sur des bases claires et équivalentes et ainsi sélectionner les équipements les plus adéquats au regard de la RE 2020.

➔ **Les câbles conditionnés** pour faire baisser l'empreinte carbone des emballages.

➔ **Les tourets verts** dont le bois provient de forêts gérées et de fournisseurs locaux.

➔ **Les boîtes et les couronnes** dont l'optimisation du transport permet de diminuer l'impact environnemental.



## RÉDUIRE

➔ **Les PEP permettent de comparer facilement les impacts environnementaux des câbles** afin de choisir la solution la moins impactante.

➔ **Choisir de préférence des produits éco-conçus.**

➔ **Mettre en place des chantiers propres avec une filière certifiée.**

ACOME propose un service de récupération des câbles déposés en vue d'être valorisés.

➔ **Pondérer par une note Qualité Environnementale, l'évaluation des réponses à vos appels d'offres.**

## COMPENSER

### ➔ Participer activement à la séquestration carbone

ACOME est membre fondateur de l'association NORMANDIE FORÊVER dont l'objectif est de séquestrer du carbone en reboisant la Normandie. Ce service de compensation volontaire est accessible à nos clients pour un montant correspondant à 2% du prix public des câbles.

ACOME calcule l'impact carbone des commandes concernées et transmet ces éléments à NORMANDIE FORÊVER qui facture le service et délivre un certificat correspondant aux tonnes de carbone séquestrées.



## INFOS



Les PEP sont vérifiés et mis à disposition gratuitement sur le site: [www.pep-ecopassport.org](http://www.pep-ecopassport.org)

# ACOLAN® Cuivre

## Gamme FIREPROTECT, FIREPROTECT+, Gaine LSOH-FR

ACOME a conçu la gamme de câbles FIREPROTECT avec une tenue au feu améliorée, selon le Règlement des Produits de Construction appliqué aux câbles (voir page 11).

Catégorie (câble) / Classe (liens)		CAT5 <sub>E</sub> / D		CAT6 / E		
1000 BASE T		++		+++		
5G BASE T				++		
10G BASE T						
25G ETHERNET						
40G ETHERNET						
Fréquence d'utilisation MHz	NORMES/ACOME	100/200		250/450		
Compatibilité PoE		PoE, PoE+, UPoE				
Gaine		LSOH-FR		LSOH-FR		
Euroclasse Feu		Eca		Dca Cca B2ca		
Jauge AWG		AWG24		AWG24		AWG23
Structure (capillaires)		4 Paires	2X4 Paires	4 Paires	2X4 Paires	4 Paires 2X4 Paires
U/UTP sans écran		M4965A		R8550A R8560A		M5001A M5003A
F/UTP écran général ruban		M4969A	R7064A*	M5007A R7597A	M5009A	
SF/UTP écran général tresse + ruban		R7072A		R7118A	R7120A	
U/FTP sans écran général + écran par paire						R7275A R7276A
F/FTP écran général ruban + écran par paire				sur demande		
S/FTP (SF/S) écran général tresse + écran par paire				sur demande		
S/FTP PREMIUM (SF/P) écran général tresse premium + écran par paire						
F/UTP INTÉRIEUR/EXTÉRIEUR écran général ruban						
F/FTP ARMÉ INTÉRIEUR/EXTÉRIEUR Résistant aux rongeurs écran général ruban + écran par paire + armure						
S/FTP INTÉRIEUR/EXTÉRIEUR <b>NOUVEAU</b> écran général tresse + écran par paire						

GAMME INTÉRIEUR/EXTÉRIEUR

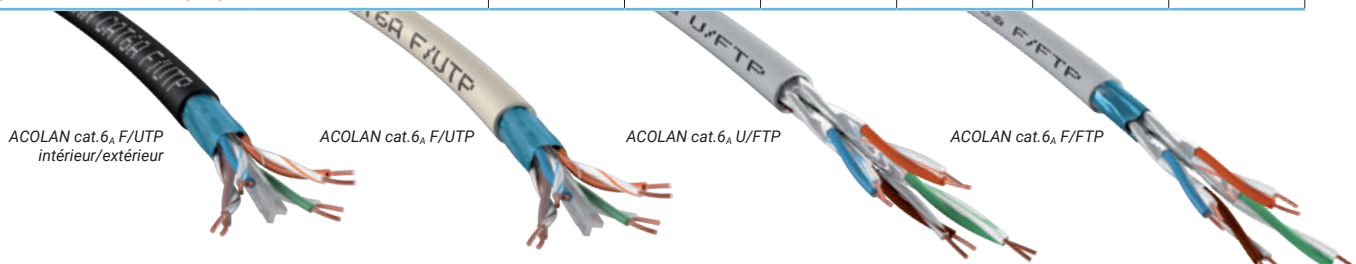

ACOLAN cat.6<sub>A</sub> F/UTP intérieur/extérieur

ACOLAN cat.6<sub>A</sub> F/UTP

ACOLAN cat.6<sub>A</sub> U/FTP

ACOLAN cat.6<sub>A</sub> F/FTP

\*Jusqu'à épuisement des stocks puis arrêt produit



**NOUVEAU** Retrouvez sur fond gris les références sur stock

### CAT6<sub>A</sub> / EA

### CAT7 / F

### CAT7<sub>A</sub> / FA

+++				+++				+++		+++	
+++				+++				+++		+++	
+++				+++				+++		+++	
								++		+++	
								+		++	
500/550				600/1000				1000/1200		1000/1500	
PoE, PoE+, UPoE, PoE++											
LSOH-FR				LSOH-FR				LSOH-FR		LSOH-FR	
Dca Cca B2ca				Dca Cca B2ca				Cca		Dca Cca B2ca	
AWG24		AWG23		AWG26	AWG23		AWG23		AWG22		
4 Paires	2X4 Paires	4 Paires	2X4 Paires	4 Paires	4 Paires	2X4 Paires	4 Paires	2X4 Paires	4 Paires	2X4 Paires	
R7291A <sup>1</sup>	R7292A										
		R8293A R8593A	R8294A R8594A								
		R7295A R8595A	R7296A R8596A		R7485A R7585A	R7486A R7586A					
		R7297A <sup>1</sup>	R7298A		R8146F	R8205E	R7481A R7481B <sup>1</sup>	R7482A	R8481A R8483A	R8482A R8484A	
		R8597A			R7478A R8446A	R7480A		R7483A R7484A			
R7690A											
		R8795A									
				R8600A (70 m)							

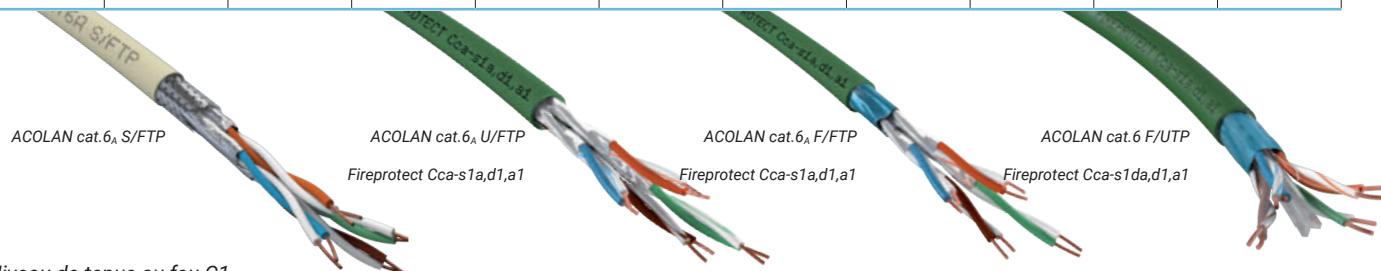

<sup>1</sup>Niveau de tenue au feu C1

# ACOLAN® Cuivre

## Classification des câbles

La norme ISO 11801-1 définit la désignation des câbles de communication cuivre en fonction de leur construction (présence de feuillard ou non). Un câble «blindé» par un feuillard en aluminium sera, de manière générale, mieux protégé contre les perturbations électromagnétiques extérieures.

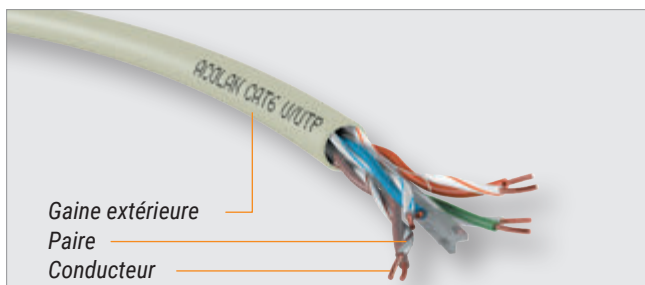

### U/UTP

Les 4 paires n'ont ni feuillard ni tresse et sont directement sous une gaine LSOH-FR.

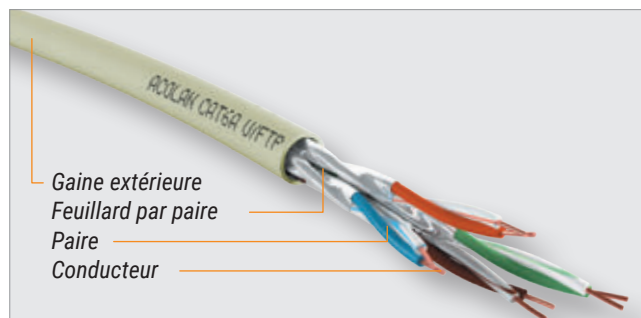

### U/FTP

Les 4 paires sont écrantées par un feuillard individuel sous une gaine LSOH-FR.

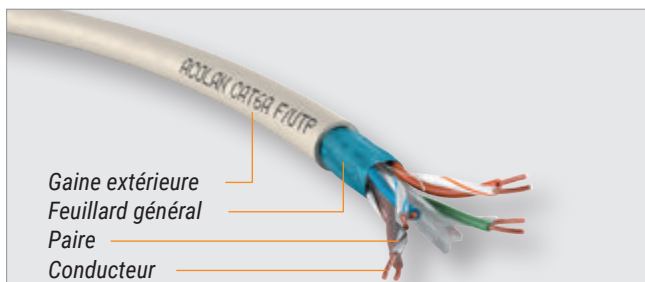

### F/UTP

Les 4 paires sont écrantées par un feuillard général sous une gaine LSOH-FR.

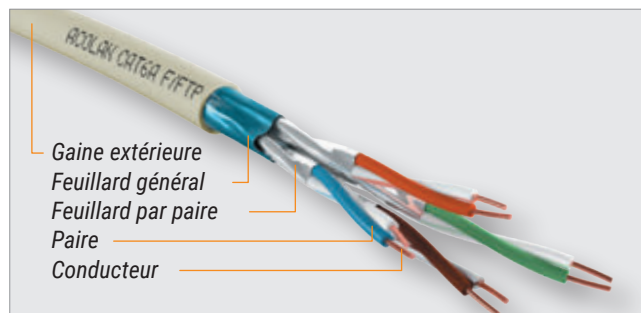

### F/FTP

Les 4 paires sont écrantées par un feuillard individuel et un feuillard général sous une gaine LSOH-FR.

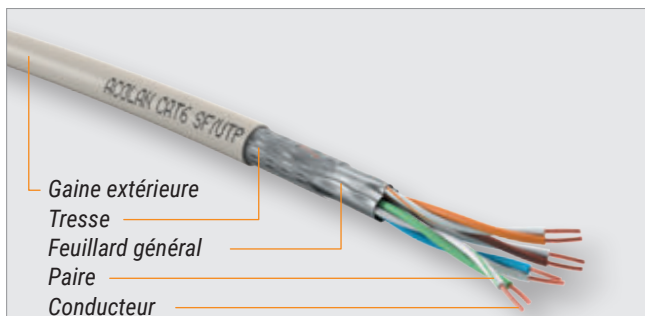

### SF/UTP

Les 4 paires sont écrantées par un feuillard général et blindées par une tresse générale sous une gaine LSOH-FR.

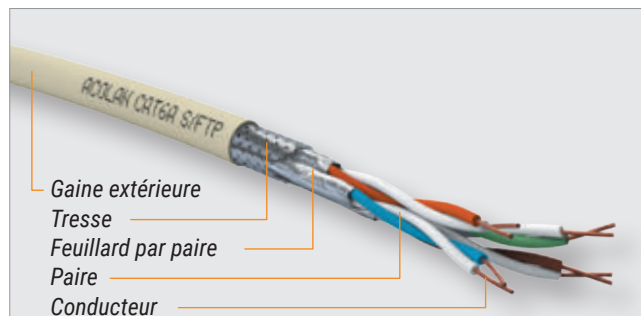

### S/FTP

Les 4 paires sont écrantées par un feuillard individuel et blindées par une tresse générale sous une gaine LSOH-FR.

# ACOLAN® Cuivre

## Choisir son câble LAN cuivre : conseil d'expert

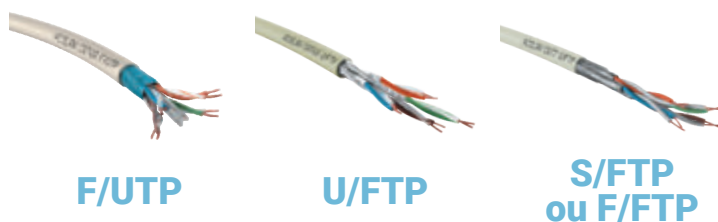

	F/UTP	U/FTP	S/FTP ou F/FTP	
<b>Écran</b>	Écran général (feuillard aluminium)	Écran individuel par paire (feuillard aluminium)	Écran général + Écran individuel par paire (tresse et/ou feuillard)	La performance électromagnétique est évaluée par l'impédance de transfert (plus la valeur est petite et meilleure est la performance) et l'affaiblissement de couplage (plus la valeur est grande et meilleure est la performance). Cette valeur permet notamment de déterminer la séparation avec les câbles d'alimentation électriques.
<b>Protection électromagnétique</b>	Solution optimale pour les environnements faiblement à normalement perturbés	Protection pour les environnements faiblement à normalement perturbés	Protection maximale pour les environnements fortement perturbés 2 taux de couverture tresse : S = Standard P = Premium	
<b>Compatibilité PoE</b>	Conforme PoE++ 90W – 24 câbles par faisceau		Voir nos conseils sur le PoE page 12.	
<b>Débit</b>	10 Gbit/s à partir de la catégorie 6A			
<b>Diamètre câble (mm)</b>	6,7	7,1	7,4 (S/FTP)	
<b>Rayon de courbure à la pose (mm)</b>	> 50	> 60	> 60 (S/FTP)	
<b>Facilité de raccordement</b>	+++	++	+	
<b>Certification par un laboratoire indépendant</b>	Certification EC VERIFIED réalisée par le laboratoire FORCE TECHNOLOGY.			
<b>Garantie avec différentes RJ45 du marché</b>	Nous consulter pour la liste des partenaires.			

<p>Impact carbone* sur le cycle de vie produit (g éq. CO<sub>2</sub>/m) pour un câble Cat.6A</p>	<b>213</b>	227	259	L'impact carbone est disponible dans le Profil Environnemental Produit (PEP). Un câble F/UTP 6A a un impact carbone plus faible. La RE2020 prend en compte l'impact carbone (voir page 5).

**NOTRE CHOIX** F/UTP 6<sub>A</sub> : le meilleur rapport technico-économique pour le tertiaire

\*Calcul selon PSR ed. 2.1 pour les câbles F/UTP 6A et U/FTP 6A et selon PSR ed.3 pour le câble S/FTP 6A

# Gamme complète de petits conditionnements en F/UTP Cat. 6, 6<sub>A</sub> et S/FTP Cat. 7





ACOME a développé une large gamme de petits conditionnements pour faciliter l'installation et limiter les pertes de câbles F/UTP Cat. 6, 6<sub>A</sub> et S/FTP Cat. 7.

## AYEZ UNE LONGUEUR D'AVANCE !



## LES+

- Nos câbles sont compatibles PoE, PoE+, UPoE, PoE++.
- Performances garanties par le laboratoire FORCE TECHNOLOGY (Certificat EC Verified disponible).
- Large gamme de conditionnements pour limiter les pertes.
- Disponibles sur stock.

Gamme de câbles	4 Paires - Couronnes		2x4 Paires - Couronnes		4 Paires - Box		
	Longueur	50m	100m	50m	100m	200m	300m
F/UTP 6		 M5007A-C50	 M5007A-C100	 M5009A-C50	 M5009A-C100		 M5007A-B300
F/UTP 6 <sub>A</sub>		 R7291A-C50	 R7291A-C100	 R7292A-C50	 R7292A-C100		 R7291A-B300
F/UTP 6 <sub>A</sub> intérieur/ extérieur			 R7690A-C100			 R7690A-RB200	
S/FTP 7 AWG26 intérieur/ extérieur							 R8600A-RB300

**NOUVEAU** ►



## COMPACT ET PRATIQUE

- ➔ Conditionnements facilement stockés dans le véhicule
- ➔ Idéal pour disposer d'une longueur d'avance lors de petites installations ou de fins de chantiers
- ➔ Plus léger, facile à porter
- ➔ Conditionnements robustes et adaptés au chantier

# Gamme de câbles intérieur / extérieur

ACOME propose une gamme de câbles intérieur / extérieur adaptée à différents environnements : tertiaire, industrie, etc.

## LES+

- ◊ Câble souple et compact, recommandé pour les applications intérieur/extérieur.
- ◊ Compatible PoE ++.
- ◊ Immunité électromagnétique renforcée.
- ◊ 10 Gb/s sur 70 m.

**NOUVEAU**

## S/FTP catégorie 7 AWG 26 LSOH-FR

Intérieur / extérieur R8600A

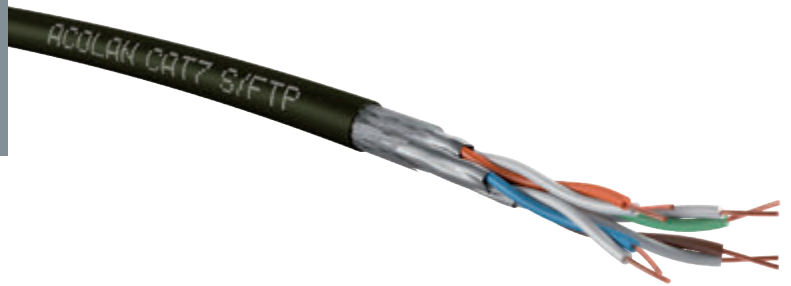

## F/UTP catégorie 6<sub>A</sub> LSOH-FR

Intérieur / extérieur R7690A



## LES+

- ◊ 10 Gb/s sur 100m (canal).
- ◊ Compatible PoE ++.
- ◊ Idéal pour le raccordement direct de terminaux (caméras, affichage dynamique...) sur plug RJ45.



## LES+

- ◊ Protection contre les rongeurs.
- ◊ Haute performance au feu (Euroclasse B2ca).
- ◊ Résistance aux huiles et acides/bases.
- ◊ Compatible PoE++.

## F/FTP catégorie 6<sub>A</sub> ARMÉ LSOH-FR

Intérieur / extérieur R8795A



# Power over Ethernet : en route vers le 100W en courant continu

Le Power of Ethernet (PoE), ou l'alimentation électrique par câble Ethernet, permet de faire passer une puissance jusqu'à près de 100W en plus des données jusqu'à 10 Gbit/s pour raccorder des équipements connectés comme des téléphones IP, des caméras...

Cette technologie est mature et standardisée par l'IEEE 802.3 depuis 2003 et garantit une interopérabilité entre les équipements. Elle simplifie l'installation par l'utilisation d'un câblage unique.

## Les nouvelles applications en PoE

Piloter l'éclairage d'un bâtiment à partir d'une plateforme de supervision est désormais possible. Couplé à des capteurs de présence / luminosité, l'éclairage devient intelligent et s'adapte aux besoins de l'utilisateur.

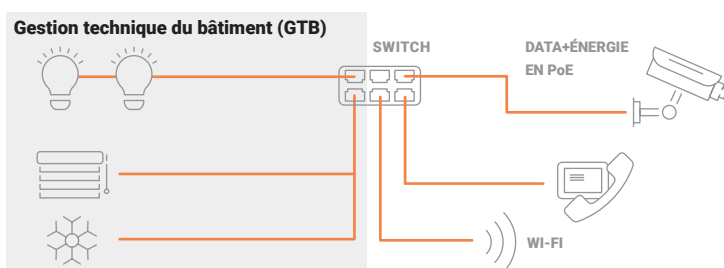

Téléchargez le livre blanc du Sycabel sur le PoE



Découvrez une de nos réalisations de bâtiment intelligent en PoE



### Impact de la norme IEEE 802.3bt sur le câblage

Avec l'augmentation de la puissance, la chaleur à dissiper va également augmenter considérablement ce qui soulève des problématiques nouvelles à traiter par le choix de composants (câble/connecteur adapté) et des conditions d'installation. ACOME dispose d'une forte expertise dans ce domaine et a développé un configurateur adapté.

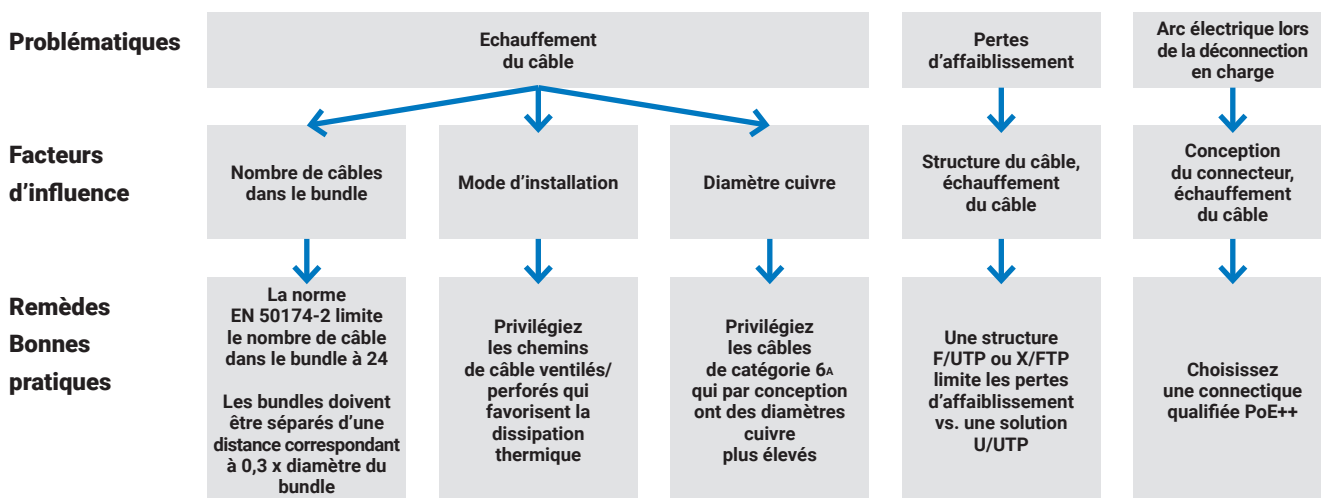

## À RETENIR

- Choisissez un câble F/UTP Cat.6A R7291A à minima pour disposer d'une solution pérenne.
- Pour les cas les plus critiques, choisissez un câble S/FTP 7A AWG 22.
- Contactez votre commercial ACOME pour des conseils personnalisés.

# Règlement des produits de construction appliqué aux câbles

## LA CLASSIFICATION EUROPÉENNE VIS-À-VIS DE LA TENUE AU FEU

Les Euroclasses Feu comprennent sept classes basées sur le potentiel thermique du produit mais l'Euroclasse Feu B2ca est la plus haute classe accessible aujourd'hui pour les câbles. Il s'y ajoute trois critères additionnels : opacité des fumées, gouttelettes et acidité pour les classes supérieures (de B1ca à Dca). Les Euroclasses Feu et les critères correspondants sont présentés ci-contre, dans un ordre de sévérité décroissante.

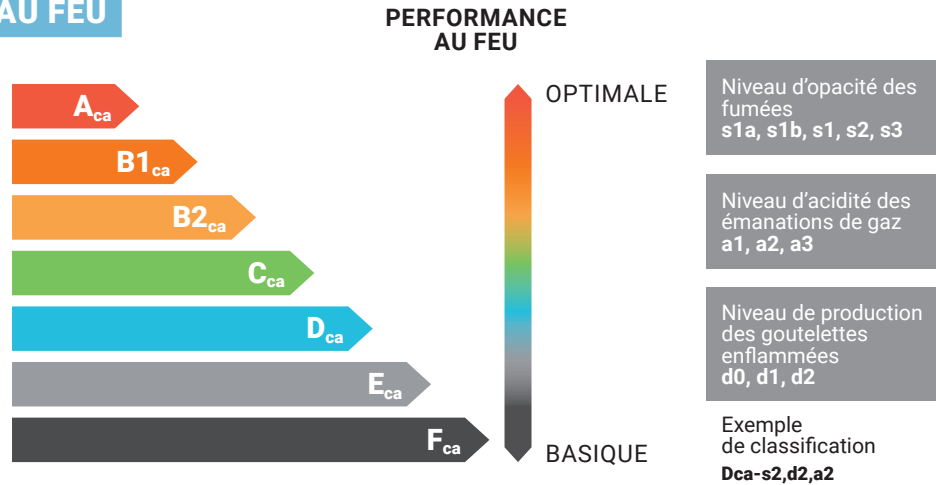

Besoin d'information sur le choix de l'euroclasse pour votre projet ?  
Flashez et laissez vous guider !



## Marquage CE et Déclaration de Performance

Les obligations réglementaires du fabricant pour la mise sur le marché de ses produits consistent à établir une Déclaration de Performance (DdP) et à apposer le marquage CE. Les parties prenantes (distributeur, installateur) se doivent de faire suivre ces informations jusqu'au client final.

### Le marquage CE

Dans le cadre du RPC, le marquage CE est constitué du symbole CE accompagné de différentes informations relatives au fabricant et au produit. Ces informations sont apposées sur l'étiquetage de l'emballage (Cf. modèle ci-dessous). L'Euroclasse Feu est également présente sur le marquage des câbles LAN cuivre et LAN optique ACOME.

### La Déclaration de Performance

La DdP est un document par lequel le producteur identifie clairement un produit et ses performances (vis-à-vis du RPC) et par lequel il engage sa responsabilité.

La DdP des produits ACOME est accessible via le site internet :  
[www.acle.com/fr/dop](http://www.acle.com/fr/dop)

**CE**

Organisme notifié : 2659

**DoP : N° 16FUTP004**  
Déclaration de performance :  
<http://www.acle.com>

**16**  
**EN 50575 : 2014 + A1 : 2016**  
Câble pour applications générales dans les ouvrages de construction soumis aux exigences de réaction au feu

Code d'identification unique :  
16FUTP004

Réaction au feu

B2<sub>CA</sub>  
C<sub>CA</sub>  
D<sub>CA</sub> ← Dca-s2, d2, a2  
E<sub>CA</sub>  
F<sub>CA</sub>

# ACOLAN® Optique

La gamme ACOLAN® Optique vous offre un large choix de câbles à structure libre et serrée pour le câblage des bâtiments tertiaires.

## CAMPUS & ROCADES

## CAMPUS

<b>Utilisation</b>	<b>Recommandé pour soudure et épissure mécanique</b> ↻ Chemin de câble ↻ Fourreau ↻ Anti-UV			<b>Recommandé pour soudure et épissure mécanique</b> ↻ Fourreau / caniveaux ↻ Anti-UV ↻ Enterrable (version armée acier)				
<b>Gaine</b>	Intérieur-extérieur étanche Bleu (Dca) ou verte (Cca) ou vert citron (OM5) LSOH-FR			Extérieur étanche Noire PE <span style="float: right;">PEHD</span>				
<b>Structure</b>	<b>CLT</b> LIBRE - FIBRE 250µ			<b>CLT</b> LIBRE - FIBRE 250µ				
<b>Type de protection</b>	Armée fibre de verre standard	<b>NOUVEAU</b> Armée fibre de verre renforcée étanchéité sèche	Armée acier	Armée fibre de verre standard	Armée fibre de verre renforcée	Armée acier		
<b>Traction maximale (Newton)</b>	2000 N	3000 N	2000 N	2000 N	3000 N (<24 FO) 4500 N (≥ 24 FO)	2000 N		
<b>Protection contre les rongeurs</b>	*****	*****	*****	*****	*****	*****		
<b>Euroclasse Feu</b>	Dca Eca	Cca	Dca					
<b>Type de fibre</b>	Contenance							
<b>OM2</b>	50/125	4	B1001A	B1301A	B1136A	B1037A	B1104A	B1160A
		6	B1002A	B1302A	B1137A	B1038A	B1105A	B1161A
		8	B1003A	B1303A	B1138A	B1039A	B1106A	B1162A
		12	B1004A	B1304A	B1139A	B1040A	B1107A	B1163A
		24	B1006A	B1305A	B1141A	B1042A	B1109A	B1165A
		48	B1008A	B1306A		B1044A	B1111A	
<b>OM3</b>	50/125	4	B1010A	B1307A	B1142A	B1046A	B1112A	B1166A
		6	B1011A	B1308A	B1143A	B1047A	B1113A	B1167A
		8	B1012A	B1309A	B1144A	B1048A	B1114A	B1168A
		12	B1013A	B1310A	B1145A	B1049A	B1115A	B1169A
		24	B1015A	B1311A	B1147A	B1051A	B1117A	B1171A
		48	B1017A	B1312A		B1053A	B1119A	
<b>OM4</b>	50/125	4	B1019A	B1313A	B1148A	B1055A	B1120A	B1172A
		6	B1020A	B1314A	B1149A	B1056A	B1121A	B1173A
		8	B1021A	B1315A	B1150A	B1057A	B1122A	B1174A
		12	B1022A	B1316A	B1151A	B1058A	B1123A	B1175A
		24	B1024A	B1317A	B1153A	B1060A	B1125A	B1177A
		48	B1026A	B1318A		B1062A	B1127A	
<b>OM5</b>	50/125	6	B1257A	B1349A				
		12	B1258A	B1350A				
		24	B1259A	B1351A				
<b>OS2 G652D</b>	9/125	4	B1028A	B1319A	B1154A	B1064A	B1128A	B1178A
		6	B1029A	B1320A	B1155A	B1065A	B1129A	B1179A
		8	B1030A	B1321A	B1156A	B1066A	B1130A	B1180A
		12	B1031A	B1322A	B1157A	B1067A	B1131A	B1181A
		24	B1033A	B1323A	B1159A	B1069A	B1133A	B1183A
		48	B1035A	B1324A		B1071A	B1135A	

Gamme 24 FO CLT en structure bitube sauf en version armée acier (unitube).

Attestation C1 réalisée par le laboratoire ACOME pour les gammes CLT renforcées Cca de 4 à 48 fibres.

Rapport de classement C1 effectué par un laboratoire externe qualifié pour la gamme CLT Armée acier Dca de 4 à 12 fibres.



# LES+

## CLT NOUVEAU

- Gamme renforcée à étanchéité sèche pour un raccordement plus rapide.
- Identification des fibres rapide et simple grâce à la structure bitube pour faciliter le raccordement.
- Résistance aux rongeurs sur l'ensemble des produits de la gamme.
- Gaines LSOH et PE à faible coefficient de frottement pour un tirage en conduite plus rapide.

# LES+

## MBO

- Nouvelle fibre serrée Rapid Strip 900μ (RS 900).
- Dénudage rapide de la fibre pouvant aller jusqu'à 400 mm environ pour atteindre le revêtement de protection de 250μ en une seule opération.
- Identification de la fibre facilitée grâce à la coloration du revêtement.
- Gain de temps pour la préparation de la fibre.



Utiliser notre configurateur pour vous aider dans votre choix

## NOUVEAU

Reportez-vous page 19 pour le choix du type de câble et de fibre

Retrouvez sur fond gris les références sur stock

## ROCADES & CAPILLAIRES

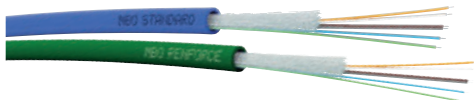
<b>Utilisation</b>	<b>Pour soudure ou montage de connecteur à sertir / à coller</b> ➔ Chemin de câble ➔ Fourreau ➔ Anti-UV			
<b>Gaine</b>	<b>Intérieur-extérieur étanche</b> Bleue (Dca) ou verte (Cca et B2ca) LSOH-FR			
<b>Structure</b>	<b>MBO</b> <b>SERRÉE - FIBRES RS 900μ</b> 			
<b>Type de protection</b>	Armée fibre de verre standard	Armée fibre de verre renforcée		
<b>Traction maximale (Newton)</b>	500 N (2 à 4 FO) 800 N (6 à 12 FO) 1600 N (24 FO)	1500 N (<= 8 FO) 2500 N (>8FO)		
<b>Protection contre les rongeurs</b>	*****	*****		
<b>Euroclasse Feu</b>	Dca	Cca		
<b>Type de fibre</b>	Contenance			
<b>OM2</b>	50/125	2	B1184A	
		4	B1185A	B1208A
		6	B1186A	B1209A
		8	B1187A	B1210A
		12	B1188A	B1211A
		24	B1189A	B1212A
<b>OM3</b>	50/125	2	B1190A	
		4	B1191A	B1213A
		6	B1192A	B1214A
		8	B1193A	B1215A
		12	B1194A	B1216A
		24	B1195A	B1217A
<b>OM4</b>	50/125	2	B1196A	
		4	B1233A	B1218A
		6	B1234A	B1219A
		8	B1235A	B1220A
		12	B1236A	B1221A
		24	B1232A	B1222A
<b>OM5</b>	50/125	6		
		12		
		24		
<b>OS2</b> G652D	9/125	2	B1202A	
		4	B1203A	B1223A
		6	B1204A	B1224A
		8	B1205A	B1225A
		12	B1206A	B1226A
		24	B1207A	B1227A

Attestation C1 réalisée par le laboratoire ACOME pour la gamme MBO renforcée de 4 à 24 fibres Cca & 24 fibres B2ca.

# Les câbles optiques résistant au feu CR1-FO/C1

Les câbles à fibres optiques sont dits "résistants au feu CR1-FO/C1" lorsqu'ils continuent à transmettre des données, malgré l'exposition au feu durant au moins 65 minutes. Ces câbles sont optimaux pour la pose – aussi bien à l'intérieur qu'en extérieur – dans tous types de bâtiments et contribuent à renforcer la sécurité des personnes et des biens en cas d'incendie.

## APPLICATIONS



Pour certifier un câble CR1-FO/C1, la norme XP C93-539 exige la réalisation des essais feu de la norme NFC 32070 (C1, C2 et CR1) ainsi que de la norme EN 50200.

### NF C 32-070 2.3 CR1

Câble horizontal dans un tube métallique

Durée de l'essai  
**65 minutes**

Montée en température jusqu'à  
**920°C**

Choc mécanique toutes les  
**30 secondes**

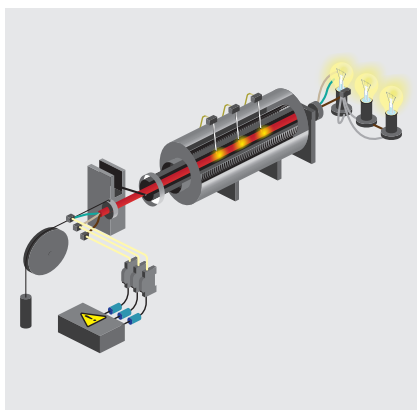

### EN 50200

Montage en U sur une plaque réfractaire

Durée de l'essai  
**60, 90, 120 minutes**

Température moyenne pendant l'essai  
**855°C**

Choc mécanique toutes les  
**5 minutes**

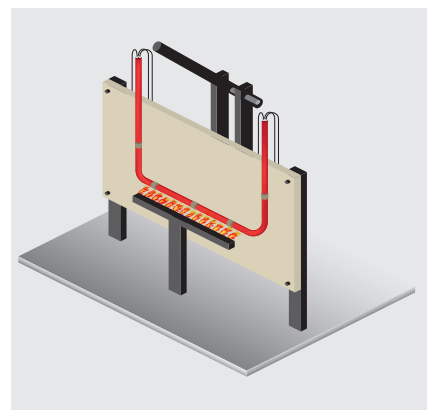

Pour les essais suivant les normes NFC 32070 (CR1) et EN 50200, le maintien de la transmission doit être effectif jusqu'à la fin de l'essai, et le maximum d'atténuation atteint ne doit pas être au-dessus des valeurs prescrites par la norme XP C93-539 (1 dB pour les fibres monomodes et 2 dB pour les fibres multimodes).

# ACOFLAM® Optique

## CR1-F0/C1

La gamme ACOFLAM® optique est destinée au raccordement de réseau IP pour des applications de sécurité incendie.

Elle est certifiée par le laboratoire LCIE selon la norme XP C93-539 ce qui garantit le fonctionnement du câble jusqu'à une température de 920°C et pendant 120 minutes en cas d'incendie.

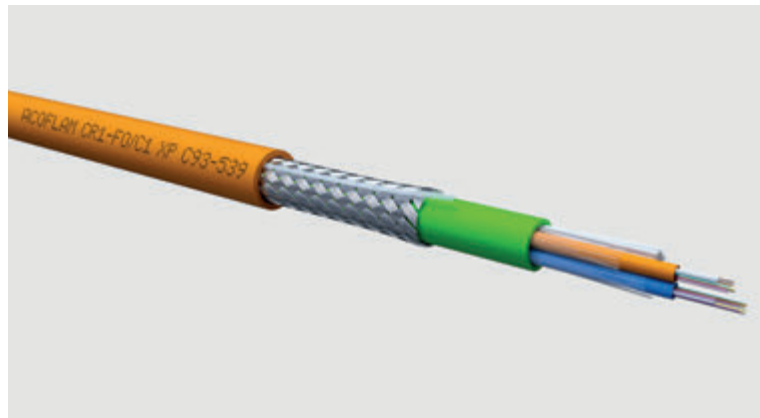

### LES+

- ◉ Protection contre les rongeurs.
- ◉ Câble souple grâce à son armure en tresse acier.
- ◉ Continuité de fonctionnement durant l'incendie pendant 120 minutes.
- ◉ Conforme à la norme XP C93-539.

### CARACTÉRISTIQUES

- Résistance à la traction : **3 000 N**
- Résistance à l'écrasement : **2 000 N/10 cm**
- Gamme de T° transport et stockage : **-40°C à + 70°C**
- Gamme de T° en fonctionnement : **-20 °C à +60°C**

Contenance en fibres optiques	Multimode 50/125 OM3	Multimode 50/125 OM4	Monomode 9/125 OS2	Diamètre gaine extérieur (mm)
4	B1363A	B1368A	B1373A	13,3
6	B1364A	B1369A	B1374A	13,3
8	B1365A	B1370A	B1375A	13,3
12	B1366A	B1371A	B1376A	13,3
24	B1367A	B1372A	B1377A	14,1

Les câbles gérés sur stock (case grisée) sont disponibles à la coupe.

# Câbles optiques préconnectés

**NOUVEAU**

Afin de faciliter l'installation de vos câbles, ACOME a mis sur le marché une large gamme de câbles optiques préconnectés pour tout type d'application en intérieur.

## Câbles Optiques préconnectés fast-préco (trunk) intérieur Euroclasse Dca

**D<sub>CA</sub>**

La gamme FAST-PRECO comprend des câbles optiques préconnectés SC-SC en fibre OM3 et OS2, gérés sur stock en différentes longueurs, de 50m à 200m.

	6 FO	12 FO	24 FO
Préco OM3 SC-SC	IC1109-C50	IC1110-C50	IC1111-C50
	IC1109-T60	IC1110-T60	IC1111-T60
	IC1109-T70	IC1110-T70	IC1111-T70
	IC1109-T80	IC1110-T80	IC1111-T80
	IC1109-T90	IC1110-T90	IC1111-T90
	IC1109-T100	IC1110-T100	IC1111-T100
	IC1109-T120	IC1110-T120	IC1111-T120
	IC1109-T140	IC1110-T140	IC1111-T140
	IC1109-T160	IC1110-T160	IC1111-T160
	IC1109-T180	IC1110-T180	IC1111-T180
	IC1109-T200	IC1110-T200	IC1111-T200
Préco OS2 SC-SC	IC1112-C50	IC1113-C50	IC1114-C50
	IC1112-T75	IC1113-T75	IC1114-T75
	IC1112-T100	IC1113-T100	IC1114-T100
	IC1112-T125	IC1113-T125	IC1114-T125
	IC1112-T150	IC1113-T150	IC1114-T150
	IC1112-T175	IC1113-T175	IC1114-T175
	IC1112-T200	IC1113-T200	IC1114-T200

**LES+**

- Force de tirage élevée.
- Code couleur FOTAG.
- Ouverture chaussette de tirage rapide et sans outil.

 **PRODUITS GÉRÉS SUR STOCK**



# Tiroirs optiques

**NOUVEAU**



Tiroir optique en polycarbonate

Notre gamme de tiroirs optiques est gérée sur stock et se décline en différentes configurations pour répondre à votre besoin.



**FABRIQUÉ EN FRANCE**



Tiroir optique 24 fibres optiques - configuration raccords et pigtaills référence IB1432.

Composants inclus dans la référence	OM3/OM4			OS2 (G652D)		
	12 FO	24 FO	48 FO	12 FO	24 FO	48 FO
Raccords SC duplex	IB1425	IB1426		IB1433	IB1434	
Raccords SC duplex + pigtaills SC	IB1427	IB1428	IB1444	IB1435	IB1436	IB1445
Raccords LC duplex	IB1429	IB1430		IB1437	IB1438	
Raccords LC duplex + pigtaills LC	IB1431	IB1432	IB1447	IB1439	IB1440	IB1448

Configuration à associer avec notre gamme FAST PRECO page 18

Références grisées en gestion sur stock.

Complétez votre tiroir optique avec notre range cordon 1U référence IB1441, l'accessoire pratique !



Tiroir optique 24 fibres optiques avec guide cordon 1U IB1441.

**Kit de maintenance :**  
12 pigtaills dénudés mis en place dans la cassette

	Fibre OM4	Fibre OS2
12 pigtaills SC + cassette	IB1452	IB1454
12 pigtaills LC + cassette	IB1453	IB1455

## LES+

- ◉ Fabriqué en France.
- ◉ Facilité d'ouverture.
- ◉ Pigtail assemblé et prêt à être soudé (dénudé à l'extrémité en 250 microns).
- ◉ Léger et résistant, 100% polycarbonate renforcé fibres de verre.

# Câbles Compact Tube fortes contenances

## CENTRALES NUCLEAIRES

## TERTIAIRE

Utilisation	Piquage de fibres pour dérivation Pose par tirage ou déroulage	Piquage de fibres pour dérivation Pose par tirage ou déroulage	
Gaine	Intérieur-extérieur étanche Mauve LSOH-FR & anti UV	Intérieur-extérieur étanche Bleu LSOH-FR & anti UV	Intérieur-extérieur étanche Bleu LSOH-FR & anti UV
Structure	<b>CCC1781</b>	<b>CCD1481</b>	<b>CCD1680/1619</b>
Type de protection	Armée Acier	Armée Acier	Renforcée
Euroclasse Feu	<b>B2ca-s1a,d1,a1</b> NF C 32070-2-2 (C1) Résistance au feu (IEC 60331-25)	Eca	Eca

Type de fibre	Contenance	Modularité				
<b>OM2</b>	50/125	12	6	<b>H0464C</b>		
		24	6	<b>H0502B</b>		
		48	6	<b>H0503B</b>		
		72	12	<b>H0465C</b>		
<b>OM3</b>	50/125	12	6	<b>H0476C</b>		
		24	6	<b>H0490B</b>		
		48	6	<b>H0505B</b>		
		72	12	<b>H0478C</b>		
<b>OS2</b>	9/125	6	6			
		12	6	<b>H0330C</b>		
		12	12		N5248A	N5241A
		24	6	<b>H0331B</b>		
		24	12		N5249A	N5242A
		36	6	<b>H0332C</b>		
		36	12		N5250A	N5243A
		48	6	<b>H0497B</b>		
		48	12	<b>H0609A</b>	N5251A	N5244A
		72	12	<b>H0271B</b>	N5252A	N5245A
		96	12		N5890A	N6506B
		144	12	<b>N9594A</b>	N5253A	N5246A
288	12			N7276B		

## LES+

### ARMÉ ACIER

- ◊ Excellente protection mécanique avec son armure en acier annelé.
- ◊ Protection très élevée contre les rongeurs.
- ◊ Privilégiez la gamme CCD1481 si vous recherchez un câble compact ou la gamme CCC1781 pour sa haute tenue au feu.

### RENFORCÉ

- ◊ Adapté à une pose par tirage sur plusieurs centaines de mètres.
- ◊ Protection contre les rongeurs par mèches de verre.

# Caractéristiques des fibres

La gamme standard ACOLAN® est constituée d'une offre complète à base de fibres OM2, OM3, OM4, OM5 et OS2 disponible sur stock.

Les valeurs données dans le tableau ci-dessous sont les distances de transmission maximales (m) selon le type de fibre.

PROTOCOLE ETHERNET	SOURCE	OM2	OM3	OM4	OM5	OS2
100 BASE-FX	LED 1300 nm	2000	2000	2000	2000	N/A
1000BASE-LX	Laser 1310 nm	600	600	600	600	10 000
1000BASE-SX	VCSEL 850 nm	550	1000*	1000*	1000*	N/A
10 G BASE-SR	VCSEL 850 nm	150	300	550**	550**	N/A
10 G BASE-LX4	WDM laser 4λ	300	300	300	300	N/A
10 G BASE-LR4	Laser 1310 nm	N/A	N/A	N/A	N/A	10 000
40 G BASE-SR4	VCSEL 850 nm	-	140	170	170	-
40 G BASE-LR4	Laser 1310 nm	N/A	N/A	N/A	N/A	10 000
40 G SWDM4	WDM laser 4λ	-	240	350	440	N/A
100 G BASE-SR10	VCSEL 850 nm	-	100	150	150	-
100 G BASE-LR4	Laser 1310 nm	N/A	N/A	N/A	N/A	10 000
100 G SWDM4	WDM laser 4λ	-	75	100	150	N/A
400 G BASE-SR4.2	WDM laser 4λ	-	70	100	150	N/A

\*Distances non normalisées pour les fibres OM3 et OM4 ; \*\*Des longueurs supérieures sont accessibles en combinant fibres ACOME OM3 & OM4 des pertes aux connexions <1dB et en sélectionnant des VCSEL à largeur spectrale garantie ; N/A Non applicable.

## CODE COULEUR DES CÂBLES À FIBRES OPTIQUES

N° DE FIBRE OPTIQUE OU DE TUBE	CODE FOTAG IEEE 802.8	CODE FRANCE TÉLÉCOM
1	BLEU	ROUGE
2	ORANGE	BLEU
3	VERT	VERT
4	MARRON	JAUNE
5	GRIS	VIOLET
6	BLANC	BLANC
7	ROUGE	ORANGE
8	NOIR	GRIS
9	JAUNE	MARRON
10	VIOLET	NOIR
11	ROSE	TURQUOISE
12	TURQUOISE	ROSE

## LA FIBRE OM5

La fibre multimode OM5 ou Wideband Multimode Fiber (WBMMF) a été introduite dans la norme ISO 11801. Cette fibre permet d'utiliser un multiplexage sur 4 longueurs d'ondes dans la plage 850-950nm permettant de réduire le nombre de fibres dans les liaisons 40 et 100 Gigabit au sein des data centers. Elle reste compatible avec les fibres OM3 et OM4.



### INFOS

Pour les structures 24 fibres unitubes LAN optique, le code couleur FOTAG est repris avec un anneau noir (la fibre n°8 est dans ce cas remplacée par la couleur naturelle).

# Une vision innovante du bâtiment



De la construction neuve à la rénovation, de la maquette numérique aux objets connectés, le secteur du bâtiment est pleinement concerné par la transformation digitale et l'apparition de nouveaux usages. Pour faire face à cette mutation, et en saisir toutes les opportunités, les architectures traditionnelles sont challengées par de nouvelles approches afin d'assurer la pérennité des infrastructures et leur sécurité.

Les directions de services informatiques ainsi que les services généraux, se doivent de garantir la connectivité fixe et mobile nécessaires à la transformation digitale, de déployer des infrastructures évolutives et reconfigurables susceptibles de s'adapter aux évolutions des deux décennies à venir. Ils intègrent aussi de nouveaux critères dans leurs décisions, visant à réduire la consommation d'énergie et l'impact carbone des infrastructures réseaux.

Les réseaux de données du bâtiment doivent désormais être évolutifs à moindre coûts.

Par exemple, il est possible de passer sur un réseau Passive Optical Lan sans avoir besoin de recâbler ou encore d'aug-

menter le débit à la demande. La sécurité doit être accrue, nécessitant la redondance de la couche physique sans surcoût et disposant de mécanisme de protection contre les intrusions sur le câblage. Enfin, la couverture radio dans le bâtiment doit être considérée comme un complément nécessaire pour les applications mobiles et pour le développement de l'internet des objets. C'est pour répondre à ces enjeux qu'ACOME propose trois solutions innovantes en complément de son offre de câbles cuivre et optique : HEMERA, HYPERCELL et ENERGIE IP. Ces réseaux de communication sont aujourd'hui considérés comme des infrastructures valorisables, notamment au travers des labels Wirescore et R2S.





## Solution pour l'éclairage et la GTB en PoE

---

ENERGIE IP est un système de Gestion Technique du Bâtiment basé sur la technologie Power Over Ethernet. Rendre le bâtiment nativement intelligent, connecté, et adaptable est le moteur de cette solution.

Avec une infrastructure unique pour la gestion de la data et de l'alimentation énergétique des équipements, Energie IP optimise le niveau de confort des utilisateurs.



## Solution de câblage optique ouverte, évolutive et sécurisée

---

HEMERA est un système de câblage optique innovant, sécurisé et très évolutif. Il assure une évolutivité des débits aux postes de travail et simplifie l'ajout de nouveaux points d'accès réseaux. Il est compatible avec toutes les architectures optiques, du Fiber To The Office (FTTO) au Passive Optical Lan (POLAN) en passant par le Fiber to the Enclosure (FTTE). Il permet dans un même câble de mixer ces architectures ou de migrer facilement de l'une à l'autre.



## Solution de connectivité mobile 4G/5G

---

HYPERCELL est une solution qui permet de déployer un réseau d'antennes afin de régénérer les signaux des opérateurs à l'intérieur des bâtiments. Passive, neutre en terme d'opérateur, non propriétaire, HYPERCELL assure une couverture parfaite, jusqu'à la 5G, des zones les plus confinées (parkings, sous-sols...) des bâtiments les plus imperméables aux signaux radio (HQE, RE2020...).

# ENERGIE IP

## Solution pour l'éclairage et la GTB en PoE

ENERGIE IP est une solution innovante destinée à la réalisation de système de Gestion Technique du Bâtiment (GTB), basée sur le « Power over Ethernet » (PoE). Cette technologie permet le pilotage et l'alimentation en courant continu des éclairages, stores, capteurs et des équipements de chauffage, ventilation et climatisation (CVC).

ENERGIE IP rend le bâtiment nativement intelligent, connecté et évolutif grâce à une unique infrastructure pour la gestion de la data et de l'alimentation électrique des équipements. La maintenance est simplifiée de sorte qu'elle puisse se faire à distance. L'objectif est d'optimiser le niveau de confort des utilisateurs en proposant une solution évolutive, sûre et écologique pour les bureaux d'aujourd'hui et de demain.

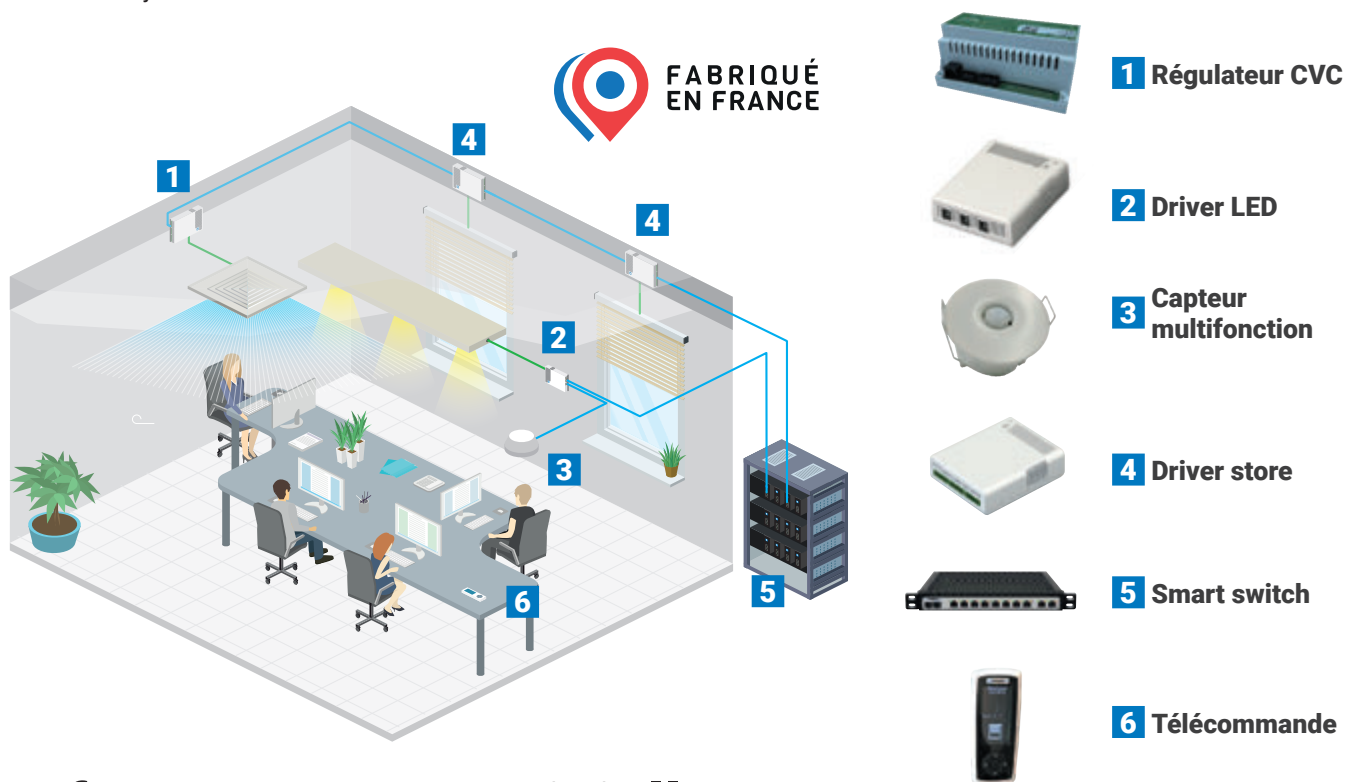

## Infrastructure servicielle

L'infrastructure de la solution ENERGIE IP permet d'avoir l'intelligence au plus près des équipements grâce à la technologie PoE et à sa capacité à faire transiter la data.

La solution ENERGIE IP développée par ACOME est une solution ouverte qui est compatible avec n'importe quel Building Operating System (BOS) du marché. Le BOS correspond au système d'exploitation appliqué au bâtiment (à titre d'exemple Android ou iOS sont des systèmes d'exploitation pour le téléphone).

Différents services applicatifs pourront être développés à partir du BOS par des tiers pour répondre aux besoins des différentes parties prenantes du bâtiment. Les utilisateurs pourront piloter leurs espaces de travail, réserver une salle de réunion, commander leur repas au RIE... Quant aux exploitants et propriétaires, ils auront accès à la supervision énergétique, au taux d'occupation, à la capacité de cloisonnement / décroisonnement, à la maintenance préventive, la gestion des alertes...

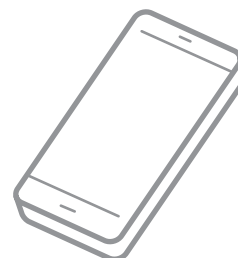

# Une solution nativement responsable



## -50%

vs. une solution traditionnelle



## Consommer mieux pour consommer moins !

La question énergétique mondiale est devenue une urgence. De nombreuses études pointent notamment du doigt le secteur du bâtiment qui représente à lui seul 40% des consommations énergétiques.

**La solution ENERGIE IP est née en réponse à ces enjeux.**

**Aujourd'hui notre solution vise à réduire la consommation énergétique de près de 30%, et répond aux enjeux des décrets BACS et ECO ENERGIE TERTIAIRE.**

## Moins de câbles ? Moins de cuivre !

Basée sur le PoE et une infrastructure intelligente, notre solution requiert moins de câbles lors de son installation. **Avec l'expertise et le développement des câbles par ACOME, c'est 50% de cuivre\* en moins sur un bâtiment !**

*\*comparaison réalisée avec un BE indépendant*

## Vers la décarbonation des bâtiments...

Dans le contexte écologique actuel, la décarbonation est au centre des débats et des mesures prises à grande échelle.

**Un des avantages apportés par l'installation de notre solution est sa capacité à réduire les émissions de CO<sub>2</sub>. En ayant une meilleure gestion de ses équipements, le bâtiment rejettera naturellement moins de CO<sub>2</sub> et sera moins polluant.**

## Des efforts récompensés

Le bâtiment vit une transition majeure qui impacte le secteur du bâtiment à tous les niveaux. Cela se traduit par la mise en place de labels et certifications pour assurer la pérennité, et la bonne conduite dans le temps des immeubles.

De nombreux acteurs et organisations sont sensibles à l'installation des solutions intelligentes visant à mieux appréhender les enjeux écologiques. **Notre infrastructure ENERGIE IP permet de répondre à de nombreux critères favorisant l'obtention de plusieurs labels et certifications parmi lesquels : E+C-, RE2020, BREEAM, HQE et R2S.**

# HYPERCELL

## Solution de connectivité mobile 4G/5G

La couverture télécom mobile des bâtiments est une question majeure pour les bâtiments intelligents. ACOME propose la solution HYPERCELL apportant une connectivité mobile en tous points du bâtiment pour répondre aux nouveaux besoins de connectivité.

### Câbles et connecteurs

	1/2"	7/8"	1-1/4"
<b>Câbles</b>			
Gaine LSOH Dca	M2821Z	M5422Z	M2938Z
Gaine LSOH/MFR Cca	M5884Z	M5885Z	M5886Z
Gaine LSOH/HFR hautement ignifugé B2ca	M5322Z	M5323Z	M5358Z
<b>Connecteurs</b>			
Connecteur 4.3-10 Femelle	C2355E	C2279E	C2664E
Connecteur 4.3-10 Mâle	C2354E	C2421E	C2759E
<b>Adaptateur</b>			
Male - Male 4.3-10		C4946E	
N male 4.3-10 - Femelle		C2945E	

### Bretelles

Bretelles d'interconnexion avec câble 1/2 pouce super flexible et connecteurs 4.3-10 mâle à chaque extrémité

Longueur	
0,5 m	C2425E-L50
1,0 m	C2425E-L100
1,50 m	C2425E-L150
2,0 m	C2425E-L200
3,0 m	C2425E-L300

### Câbles coaxiaux préconnectés

Ces câbles de grande longueur directement équipés de connecteurs en usine permettent de s'affranchir de toutes les problématiques de montage terrain des connecteurs que vous pourriez rencontrer.

Longueur	Interfaces
5 m	C6080E-L500
10 m	C6080E-L1000
15 m	C6080E-L1500
20 m	C6080E-L2000
25 m	C6080E-L2500
30 m	C6080E-L3000
35 m	C6080E-L3500
40 m	C6080E-L4000

Connecteurs 4.3-10 femelles soudés et étanchéifiés par surmoulage

### Coupleur hybride

Femelle 4.3.10 - 2 entrées / 2 sorties	C2474E
--	--------



Baies opérateur ou BTS



- CH** Coupleur hybride
- A** Antenne
- DP** Diviseurs de puissance
- C** Coupleur
- Câble coaxial
- Câble coaxial rayonnant

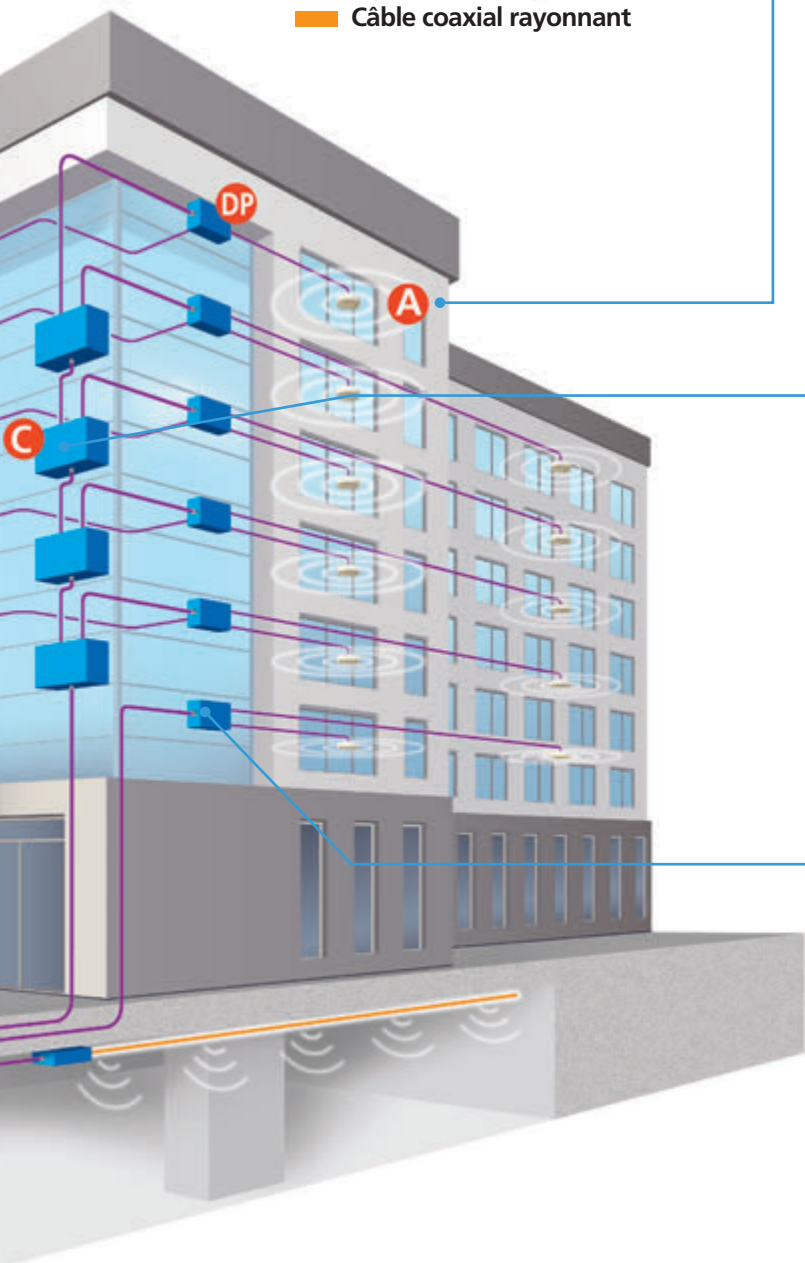

## Antennes intérieures

Connectique femelle	4.3-10	
Type d'antenne	SISO/MIMO	
Antenne plate omnidirectionnelle	SISO	C5800E
	MIMO 2	C5850E
Absorbeur pour antenne omnidirectionnelle	OMNI/SISO	C6261X
Antenne panneau	SISO	C5801E
	MIMO 2	C5881E
Bidirectionnelle	SISO	C6007E



## Coupleurs directionnels

Puissance de couplage	Connectique Femelle 4.3-10
5 dB	C5886E
6 dB	C2462E
7 dB	C4309E
8 dB	C2464E
10 dB	C2465E
15 dB	C2467E
20 dB	C2468E



## Splitters

Nombre de voies	Connectique Femelle 4.3-10
2 voies	C2661E
3 voies	C2662E
4 voies	C2663E



## EXPOSITION AUX ONDES ÉLECTROMAGNÉTIQUES

ACOME souligne l'importance de faire réaliser des études en amont par des bureaux d'études afin de bien calibrer les installations, autant sur les produits actifs que sur le câblage passif. Il est aussi recommandé de faire un audit externe après le déploiement pour vérifier le niveau des émissions. La solution ACOME permet de réaliser des infrastructures avec des émissions bien en dessous des seuils réglementaires.



HEMERA Building

# HEMERA Building

## Solution de câblage optique ouverte, évolutive et sécurisée

HEMERA Building est une solution évolutive et ouverte, permettant de déployer simultanément sur un câblage unique des architectures FTT CP, FTTO et PASSIVE OPTICAL LAN.

### Boîtiers de dérivation

CP24 FO fusion	IB1388
CP24 FO raccords LC, pigtails OM3	IB1389
CP24 FO raccords LCU, pigtails G657	IB1390
CP12 FO raccords LC, pigtails OM3	IB1407
CP12 FO raccords LCU, pigtails G657	IB1406
CP24 FO raccords LC, pigtails OM4	IB1410
CP24 FO raccords LCA, pigtails G657 + serrure + 2 clés 405	IB1450
CP12 FO raccords LCA, pigtails G657 + serrure + 2 clés 405	IB1449
BRCa Boîtier pour micro-switch	IB1375

Point de consolidation CP24 IB1390



NOUVEAU  
NOUVEAU

### Micro-Switchs 45x45 Gigabit 54VDC POE+

Com GO 2xSFP 6xRJ GE PoE+ Hor G7	IB2000-04VP24
Com 45x45 10G 2xSFP 5xRJ PoE+ Hor G7X	IB2000-04XP01
Com GO 2xSFP 4+2xRJ GE PoE+ Hor G7	IB2000-04VP23
Alimentation 54V CC / 65W non câblés	IB2099
Alimentation 54V CC / 150W	IB2100



IB2000-04XP01 : MS 8 ports dont 4x1G en façade + 1xnG latéral + 2SFP10G

### Baie et tiroirs optiques

Tiroir optique iTOM 96 FO SC/UPC OM3	IB1381
Tiroir optique iTOM 144 FO SC/UPC OM3	IB1382
Tiroir optique iTOM 96 FO SC/UPC OS2	IB1383
Tiroir optique iTOM 144 FO SC/UPC OS2	IB1384
Baie 19" 42U 3 montants	IB1386
Résorbeur 3U	IC5985
BEC Boîtier d'éclatement pour HEMERA PACe 72FO	IC5963
BEC Boîtier d'éclatement pour HEMERA PACe 144FO	IC5964



Tiroir optique  
144 FO OS2 IB1383

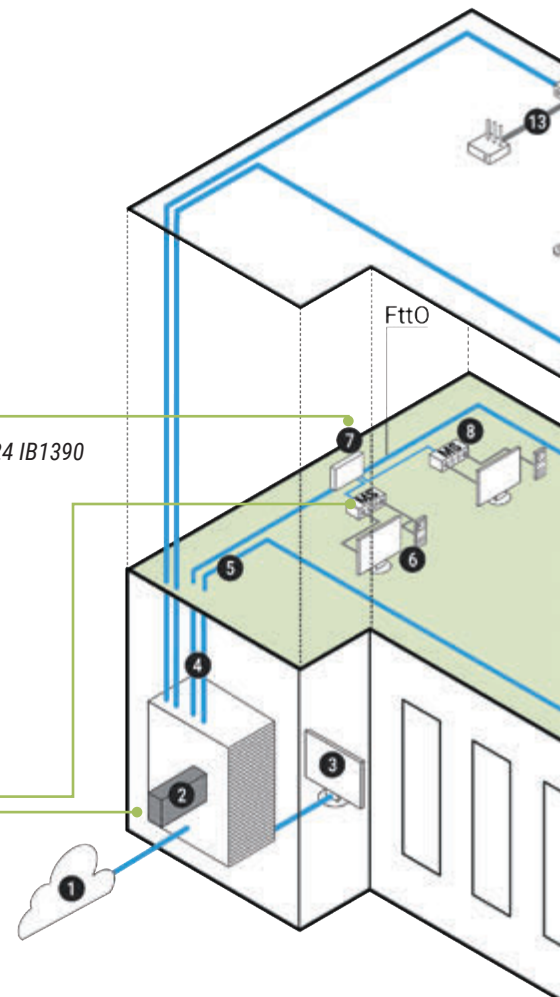

— Fibre optique  
— Liaison cuivre  
— Liaison coaxiale

- 1 Réseau WAN
- 2 Répartiteur central
- 3 Supervision centrale
- 4 Connexion optique verticale
- 5 Boucle optique horizontale
- 6 Terminaux avec connexion RJ45
- 7 Point de consolidation optique
- 8 Microswitch
- 9 Point de consolidation
- 10 Terminaux connectés en PDL
- 11 Coupleur PDL 1 vers 8
- 12 Terminal POL ONT
- 13 Antennes WiFi
- 14 Éclairage LED alimenté par POE
- 15 Gestion énergétique du bâtiment
- 16 Surveillance et contrôle d'accès

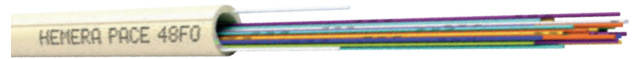

PACe 48FO OS2 B1286A

## Câbles optiques

### Euroclasse B2ca-s1a,d0,a1

	OM3	OM4*	OS2
PACe 48 FO M6	B1281A	B1355A	B1286A
PACe 72 FO M6	B1282A	B1356A	B1287A
PACe 96 FO M12	B1283A	B1357A	B1288A
PACe 144 FO M12	B1284A	B1358A	B1289A
PACe 192 FO M12	B1285A	–	B1290A
PACe 288 FO M12	B1297A	–	B1300A

\*Sur demande autre type de fibres optiques possible

### Euroclasse Dca-s2,d2,a2\*

	OM3	OM4	OS2
Câble ACOME PACe Cord LSOH Ivoire 2FO	N7867A	B1359A	N6394C
Préco PACE Cord LSOH Ivoire 2LC	IC1022	–	IC1023
Préco PACE Cord LSOH Ivoire 2LC-2LC	IC1018	IC1030	IC1024

\*Disponible en B2Ca à compter de juillet 2023

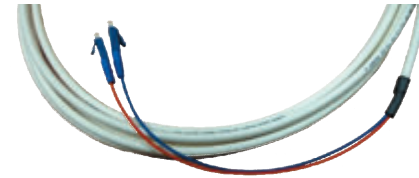

PACe cord précø  
2 LC OS2 IC1022

## Tiroir optique 19" IROC

iROC-4M 1U-144 PGT LC OM3-4 ARRIM ARR	IC6044
iROC-4M 1U-144 PGT LC OS2 ARRIM ARR	IC6045
iROC-4M 1U-144 PGT LCA OS2 ARRIM FOTAG	IC6046

iROC OS2 IC6045



## Convertisseurs de média

SFP Gigabit Monomode LC simplex Bi-directionnel A	IB2085-B1S00UN
SFP Gigabit Monomode LC simplex Bi-directionnel B	IB2085-B2S00UN
SFP Gigabit Multimode LC duplex	IB2085-G1M00UN
SFP Gigabit Monomode LC duplex	IB2085-G2S00UN
SFP 10Gigabit Monomode LC duplex	IB2085-D1S00UN



SFP gigabit monomode  
LC duplex IB2085-G1M00UN

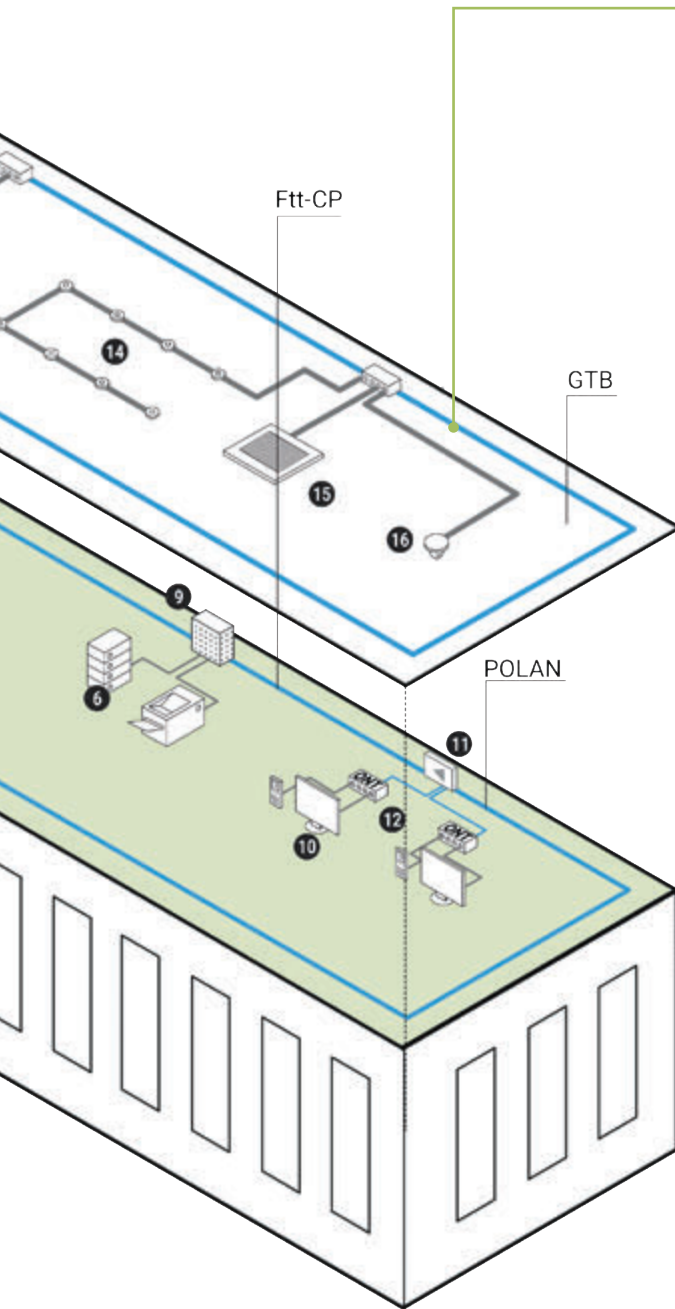

# HEMERA Passive Optical LAN



Passive Optical LAN

L'architecture POL est une infrastructure point à multipoints dotée de coupleurs optiques pour acheminer les données d'un point unique vers plusieurs points d'extrémités de l'utilisateur. La solution HEMERA propose un ensemble câbles et boîtiers de couplage nécessaire à la mise en place d'une infrastructure optique entre l'OLT et les ONT. Les boîtiers de couplage comportent des coupleurs 1 vers 8 et 2 vers 8. Ils s'intègrent facilement sur les chemins de câbles.

## HEMERA POL

**Solution offrant un câblage POL permettant de limiter l'infrastructure de câblage optique tout en assurant une facilité de mise en œuvre grâce à des éléments préconnectés.**

### Baie et tiroirs optiques

Tiroir optique 48FO OS2 SCA	IB6025
Tiroir optique 96FO OS2 SCA	IC5955
Tiroir optique coulissant iLIA 12FO SCA	IB1442
Baie 19" 42U 3 montants	IB1386
Résorbeur 3U	IC5985



Tiroir optique coulissant iLIA 12FO IB1442

### Cordon armé acier 1 Fo

Longueur	LC/LC - LC/LC	SC/APC - SC/APC
5m	IC6007-C5	IC6021-C5
10m	IC6007-C10	IC6021-C10
15m	IC6007-C15	IC6021-C15
20m	IC6007-C20	IC6021-C20
25m	IC6007-C25	IC6021-C25
30m	IC6007-C30	IC6021-C30
35m	IC6007-C35	IC6021-C35
40m	IC6007-C40	IC6021-C40
45m	IC6007-C45	IC6021-C45
50m	IC6007-C50	IC6021-C50

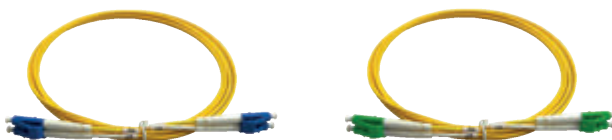

Cordon Armé acier LC/LC-LC/LC et SC/APC-SC/APC

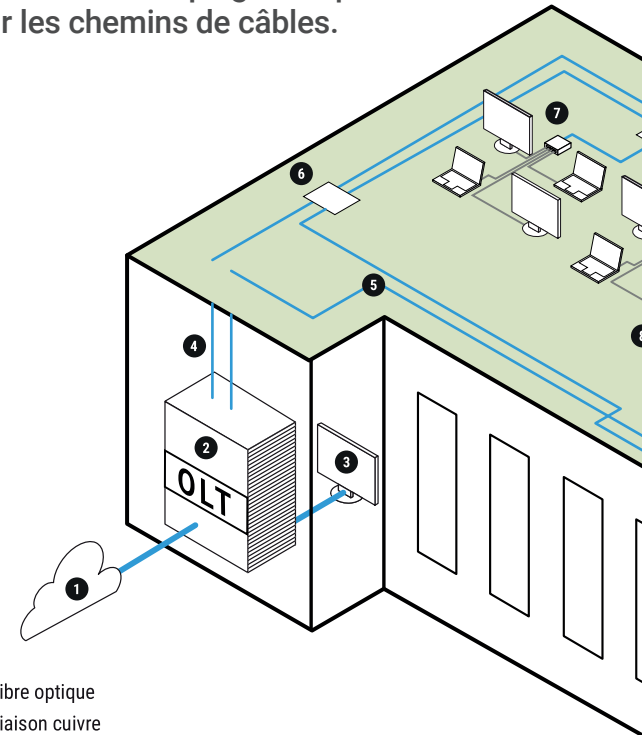

— Fibre optique  
— Liaison cuivre

- 1 Réseau WAN
- 2 Terminal de réseau optique (OLT)
- 3 Supervision centrale
- 4 Connexion optique verticale
- 5 Boucle optique horizontale
- 6 Boîtier de couplage
- 7 Unité de réseau optique (ONT)
- 8 Terminaux connectés en RJ45

### Boîtiers de couplage POL

Boîtier de couplage primaire 2:8	IB1418
Boîtier de couplage secondaire 1:8	IB1443
<b>Boîtier de couplage pour câble PACe en passage</b>	
Boîtier équipé avec 1 coupleur 1:8	IB1391
Boîtier équipé avec 2 coupleurs 1:8	IB1392
Boîtier équipé avec 3 coupleurs 1:8	IB1393

\* Sur demande autre type de fibres optiques possible



Boîtier de couplage secondaire 1:8 IB1443



## HEMERA POL MIX

**Solution permettant de mixer dans une même infrastructure une architecture POL ainsi que quelques liens point à point réservés à des usages spécifiques tels la décorrélation d'un poste du réseau d'entreprise, une garantie de bande passante sur un poste spécifique...**

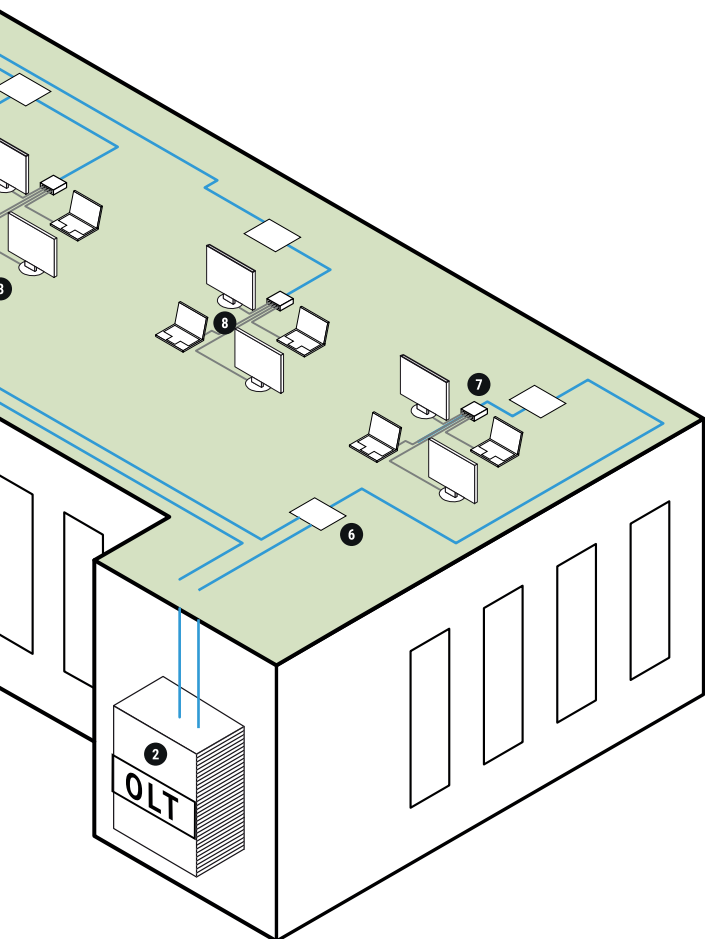

### Câble de distribution type rocade PACe

ACOME PAD1828 8xG657A2 ISS 1 Z1239	N9147A
ACOME PAD1828 12xG657A2 ISS 1 Z1225	N8749A
ACOME PAD1828 24xG657A2 ISS 1 Z1189	N8750A
ACOME PAD1828 36xG657A2 ISS 1 Z1190	N9046A
ACOME PAD1828 48xG657A2 ISS 1 Z1190	N8804A

### Boîtiers de couplage POL MIX

#### Boîtier de couplage primaire

Entrée : 2 fibres pour coupleur 2:8,  
6 fibres point à point  
Sortie : 7 fibres GPON,  
21 fibres point à point

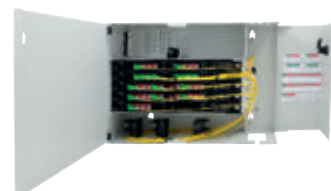

#### Boîtier de couplage secondaire

Entrée : 1 fibre pour coupleur 1:8  
3 fibres point à point  
Sortie : 8 fibres GPON  
3 fibres point à point



#### Boîtier de couplage secondaire actif

1 zone pour intégration et branchement électrique 4 ONT  
1 module de brassage avec coupleur 1:4  
Bandeau pour 16 noyaux RJ45



### TÉMOIGNAGES

#### Richard Persin, responsable du déploiement Passive Optical LAN, Orange

“ Avec IDEA Optical, filiale du Groupe ACOME, nous avons pu bâtir ensemble la solution optimale pour nos réseaux POL. Travailler avec le Groupe ACOME était l'assurance d'avoir une réactivité et une parfaite compatibilité entre les câbles et les produits de connectivité puisque issus du même groupe localisé en France. Lors de ce projet novateur, nous avons forcément dû revoir nos spécifications en fonction des retours d'expérience que nous avons eus. Sur ce point, ACOME a été au-delà du professionnalisme puisque, suite à ces retours, ils ont été capables de fournir en moins de quatre semaines de nouvelles versions de pièces fonctionnelles correspondant parfaitement à chaque fois au besoin exprimé.”



Campus et villes intelligentes

# Campus et villes intelligentes

La solution pour les campus et villes intelligentes permet la création de nouveaux réseaux extérieurs destinés à supporter les applications IP comme la vidéoprotection, l'affichage dynamique et le Wi-Fi.

La solution est adaptée aux environnements urbains comme aux grands campus hospitaliers, universitaires, aéroportuaires ou encore hôteliers.

## Câbles de rocade optique PEHD

6 FO G652D extérieur PEHD aéro - souterrain	B0018A
12 FO G652D extérieur PEHD souterrain	B0019A
24 FO G652D extérieur PEHD souterrain	B0020A
36 FO G652D extérieur PEHD souterrain	B0021A
48 FO G652D extérieur PEHD souterrain	B0022A
72 FO G652D extérieur PEHD souterrain	B0023A
144 FO G652D extérieur PEHD souterrain	B0024A



48 FO G652D extérieur PEHD B0022A

## Câbles de distribution aéro-souterrains

2 FO G657 extérieur PEHD	N9702B
4 FO G657 extérieur PEHD	N9407C
6 FO G657 extérieur PEHD	N9239B
12 FO G657 extérieur PEHD	N9238B

## Convertisseurs de média

SFP Gigabit Monomode LC simplex Bi-directionnel A	IB2085-B1S00UN
SFP Gigabit Monomode LC simplex Bi-directionnel B	IB2085-B2S00UN
SFP Gigabit Multimode LC duplex	IB2085-G1M00UN
SFP Gigabit Monomode LC duplex	IB2085-G2S00UN
SFP 10Gigabit Monomode LC duplex	IB2085-D1S00UN



SFP gigabit monomode LC duplex IB2085-G1M00UN

## Câbles de raccordement hybride fibre & énergie

Câble 3G2,5 + 4 FO MONO	B0063A
-------------------------	--------

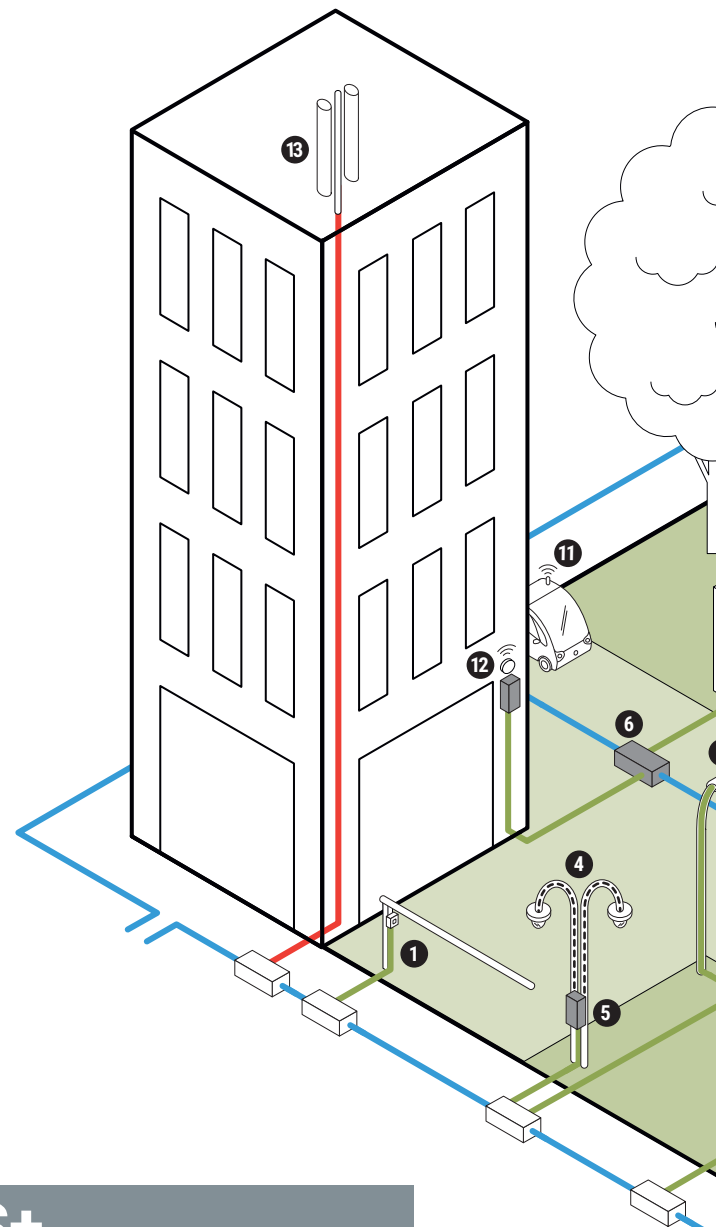

# LES+

• Un seul câble = un seul cheminement.

- Fibre optique
- Câble de distribution intérieur/extérieur
- Câble de raccordement hybride
- - - - - Câble 4P cat. 6A intérieur/extérieur

- 1 Gestion d'accès
- 2 Gestion de la circulation
- 3 Affichage public
- 4 Surveillance CCTV
- 5 Boîtier de raccordement data et énergie
- 6 Boîtier de raccordement enterré
- 7 Boîtier de raccordement microswitch
- 8 Gestion de l'éclairage
- 9 Transport en commun autonome
- 10 Information transport public
- 11 Véhicule individuel autonome
- 12 Réseaux wifi public
- 13 Antenne relais 3G/4G/5G
- 14 Surveillance environnementale

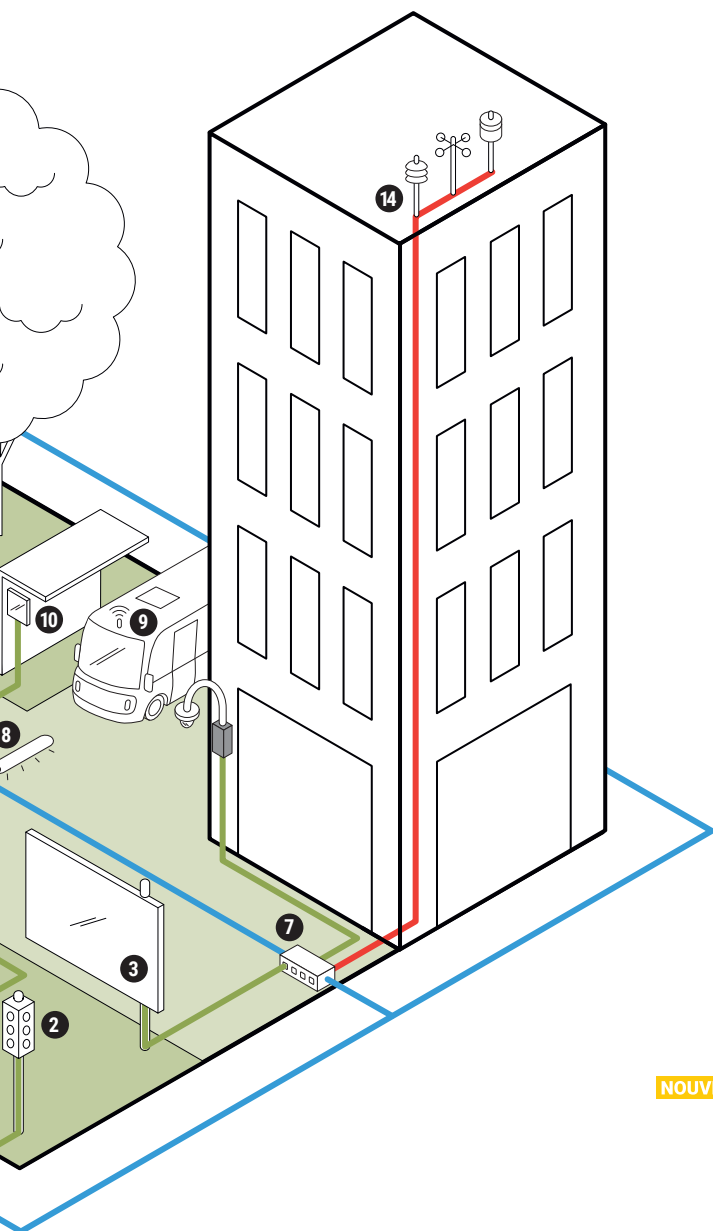

## Câbles de distribution

12 FO G652D inter/extér LSOH	<b>Euroclasse Feu Cca-s1a,d1,a1</b>	N9315A
24 FO G652D inter/extér LSOH	<b>Euroclasse Feu Cca-s1a,d1,a1</b>	N7938A
36 FO G652D inter/extér LSOH	<b>Euroclasse Feu Cca-s1a,d1,a1</b>	N7939A

## LES+

- Câble intérieur/extérieur pour plug RJ45 Cat.6A.
- Solution PoE++ sur 90 m.
- Tenue au Feu B2Ca.

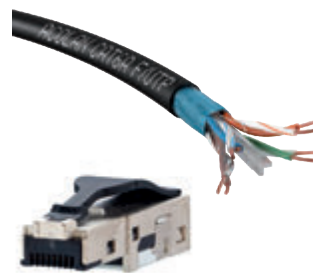

## Câbles capillaires & raccordement

UNB1627 Câble déshabillable compact - Int / Ext 1 FO G657	H0118B
UNB1627 Câble déshabillable compact - Int / Ext 2 FO G657	H0212A
UNB1627 Câble déshabillable compact - Int / Ext 4 FO G657	N9730B
Câble F/UTP Cat. 6A 4P LSFROH intérieur/extérieur RJ45/PoE++*	R7690A
Câble F/FTP Cat. 6A 4P LSFROH intérieur/extérieur RJ45/PoE++*	R8795A
Câble S/FTP Cat.7 LSFROH intérieur/extérieur RJ45/PoE++**	R8600A
Plug RJ45 Cat. 6 Classe EA	IC2033

\*Gamme disponible en T500, C100 et B200 ; \*\*Gamme disponible en T500, T300 et RB300

## LES+

- Système Plug & Play.
- Intégration simplifiée dans les candélabres et les mâts de vidéoprotection.



Boîtier City D1 IB1649



Boîtier City D2 IB16445

## Boîtiers data + énergie city

Boîtier city D1 vide	IB1632
Boîtier city D1 convertisseur Giga PoE++	IB1640
<b>NOUVEAU</b> Boîtier city D1 avec switch 2 ports Giga PoE+ et contact TOR	IB1649
Boîtier grande capacité city D2 vide	IB1641
Boîtier grande capacité city D2 2 ports Giga PoE+	IB1643
Boîtier grande capacité city D2 4 ports Giga PoE+	IB1645

# Téléphonie privée cuivre catégorie 3



Utilisation	LIAISONS INTÉRIEURES				LIAISONS INTÉRIEURES ET EXTÉRIEURES			
<b>Emplacement</b>	Distribution de lignes téléphoniques		Distribution de lignes téléphoniques dans un milieu à risque d'incendie		Distribution de lignes téléphoniques ayant des exigences mécaniques importantes			
<b>Performance transmission</b>	RNIS, Domotique, GTB, Alarme							
<b>Gaine</b>	LSOH		LSOH		LSOH			
<b>Avantages</b>	Bonne résistance à la corrosion		Bonne résistance à la corrosion		Bonne résistance à la corrosion Très bonne résistance aux chocs			
<b>Euroclasse Feu NF C 32 070-2-2 (C1)</b>	Dca Eca		C1		Cca C1		Dca	
	SYT1 NUMÉRIQUE LSOH Gris		SYT1 NUMÉRIQUE NPI LSOH MARRON C1		SYT2 FIREPROTECT ARMÉ LSOH MARRON		SYT2 NUMÉRIQUE ARMÉ LSOH Gris	
<b>Type de câble</b>	5/10	8/10	5/10	8/10	5/10	8/10	5/10	8/10
<b>Jauge AWG</b>	AWG24	AWG20	AWG24	AWG20	AWG24	AWG20	AWG24	AWG20
1 Paire		R7233A						
2 Paires	R7303A	R7309A						R7323A
3 Paires	R7304A	R7310A						R7324A
5 Paires	R7305A	R7311A	R7463A	R7404A	R7531A	R7537A	R7317A	R7325A
10 Paires	R7306A	R7312A	R7464A	R7405A	R7532A	R7538A	R7318A	R7326A
15 Paires	R7307A	R7313A	R7465A	R7406A	R7533A	R7539A	R7319A	R7327A
30 Paires	R7308A	R7314A	R7468A	R7407A	R7534A	R7540A	R7320A	R7328A
56 Paires	R7301A	R7315A	R7466A	R7408A	R7535A	R7541A	R7321A	R7329A
112 Paires	R7138A	R7316A	R7467A	R7409A	R7536A	R7542A	R7322A	R7330A

## LES+

- ◊ Gammes de câbles sans halogène avec faible dégagement de fumée.
- ◊ Disponibles en version armée et non-armée.
- ◊ Filin de déchirement facilite le dégainage du câble.
- ◊ Gamme de câbles conforme à la norme.
- ◊ UTE C93-529-2 avec des conducteurs de diamètre 5/10 et 8/10 (remplace les diamètres 6/10 et 9/10).
- ◊ Conforme à la catégorie 3.

# Spécification EDF-RTE



Environnement	POSTE DE TRANSFORMATION TÉLÉCOMMANDE RTE		TÉLÉCOMMUNICATION POSTE RÉSEAU TRANSPORT		POSTE DE TRANSFORMATION EQUIPEMENTS BT DES POSTES HT	
Applications	Circuits de commande et alimentation		Circuits de signalisation, télémesure, télé-action et téléphonie		Transmission de données jusqu'à 10 Gb/s	
Utilisation	Chemins de câbles, en caniveaux ou tirés en conduite		Chemins de câbles, en caniveaux ou tirés en conduite			
Euroclasse Feu	<b>NOUVEAU</b> ▶ B2ca		<b>NOUVEAU</b> ▶ B2ca		<b>NOUVEAU</b> ▶ B2ca	
Type de câble	Spec. RTE SF 740 (2019) Spec. EDF HN33S34		Spec. RTE SF 741 (2019) Multiquartes		Spec. RTE SF 514 (2019) Paires torsadées	
			6/10		5/10 AWG 24	
1.5mm <sup>2</sup>	4CD	P3000A	7 quartes	R3186A	F/UTP Cat 6 <sub>A</sub> Blindé anti inductif 4 Paires	U4381A
	7CD	P3001A	14 quartes	R3187A		
	10CD	P3002A	28 quartes	R3188A		
	14CD	P3003A	56 quartes	R3189A		
	19CD	P3004A	112 quartes	R3190A		
	27CD	P3005A				
	37CD	P3028A				
4mm <sup>2</sup>	2CD	P3006A				
	4CD	P3007A				
	7CD	P3008A				
	10CD	P3009A				
	14CD	P3010A				
6mm <sup>2</sup>	19CD	P3011A				
	2CD	P3012A				
	4CD	P3013A				
	7CD	P3014A				
	10CD	P3015A				
10mm <sup>2</sup>	14CD	P3016A				
	19CD	P3017A				
	2CD	P3018A				
	4CD	P3019A				
16mm <sup>2</sup>	8CD	P3020A				
	2CD	P3021A				
	4CD	P3022A				
25mm <sup>2</sup>	8CD	P3023A				
	2CD	P3024A				
	3x25 + 16mm <sup>2</sup>	P3025A				
3x50 + 25mm <sup>2</sup>	P3026A					
3x95 + 35mm <sup>2</sup>	P3027A					



Câble SF 514

## LES+

- Gamme de câbles avec protection contre les fortes perturbations électromagnétiques.
- Performance au feu B2ca.

# Téléphonie publique

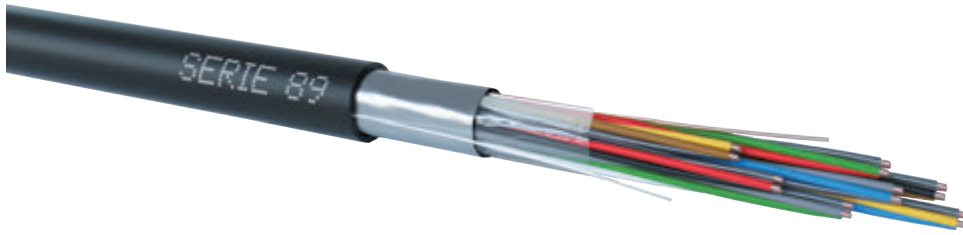

**LES+**  
 ◉ Câbles conformes à la norme UTE C 93-526.

Utilisation	RACCORDEMENT INDIVIDUEL		TRANSPORT ET DISTRIBUTION		
<b>Emplacement</b>	Enterré	Aérien autoporté	Enterré	Conduite	Aérien autoporté
<b>Performance transmission</b>	xDSL (ADSL, ADSL 2+)	xDSL (ADSL, ADSL 2+)	xDSL (ADSL, ADSL 2+)	xDSL (ADSL, ADSL 2+)	xDSL (ADSL, ADSL 2+)
<b>Avantages</b>	Semi-rigide Bonne étanchéité	Semi-rigide Bonne étanchéité Très bonne tenue aux UV Très bonne facilité d'installation	Semi-rigide Bonne étanchéité	Semi-rigide Bonne étanchéité	Semi-rigide Bonne étanchéité Très bonne tenue aux UV

**Euroclasse Feu** Câbles prévus pour des installations non soumises au RPC.

Structure	↻ Quartes ↻ Étanchéité longitudinale ↻ Gaine Pe noire	↻ Paires ↻ Porteur synthétique ↻ Gaine Pe noire	↻ Quartes ↻ Blindage général ↻ Étanchéité longitudinale ↻ Gaine Pe noire	↻ Quartes ↻ Blindage général ↻ Gaine Pe noire	↻ Quartes ↻ Blindage général ↻ Porteur toron acier ↻ Gaine Pe noire			
	<b>Série 92</b>	<b>5/99</b>	<b>Série 74</b>	<b>Série 88</b>	<b>Série 89</b>	<b>Série 98</b>	<b>Série 99</b>	
<b>N° de série</b>								
<b>Type de câble</b>	6/10	6/10	6/10	8/10	6/10	8/10	6/10	8/10
1 Paire		<b>R9100J</b>						
2 Paires	<b>L0102E</b>							
8 Paires			<b>R0352E</b>		<b>L0025E</b>	<b>L0033E</b>	<b>L0044E</b>	<b>L0050E</b>
14 Paires			<b>R0353E</b>	<b>R0358E</b>	<b>L0026E</b>	<b>L0034E</b>	<b>L0045E</b>	<b>L0051E</b>
28 Paires			<b>R0354E</b>	<b>R0359E</b>	<b>L0027E</b>	<b>L0035E</b>	<b>L0046E</b>	<b>L0052E</b>
56 Paires			<b>R0355E</b>	<b>R0360E</b>	<b>L0028E</b>	<b>L0036E</b>	<b>L0047E</b>	<b>L0053E</b>
112 Paires			<b>R0356E</b>	<b>R0361E</b>	<b>L0029E</b>	<b>L0037E</b>	<b>L0048E</b>	
224 Paires			<b>R0357E</b>	<b>R0362E</b>	<b>L0030E</b>	<b>L0038E</b>		
448 Paires			<b>R0395E</b>		<b>L0031E</b>			

RÉSEAUX TÉLÉPHONIQUES PRIVÉS ET PUBLICS, BASSE TENSION

# Câbles pour centraux de communication



## Utilisation

## CENTRAL

<b>Emplacement</b>	Liaison dans les répartiteurs	Liaison entre les équipements
<b>Performance transmission</b>	xDSL	Transmission numérique jusqu'à 2Mbits/s
<b>Avantages</b>	Résistance à la corrosion	Résistance à la corrosion

<b>Euroclasse Feu</b>	Usage en dehors des applications couvertes par le RPC.		Eca	Eca
<b>Structure</b>	<ul style="list-style-type: none"> <li>➤ Conducteurs</li> <li>➤ Isolation PVC</li> </ul>		<ul style="list-style-type: none"> <li>➤ Paires</li> <li>➤ Blindage général et par paire</li> <li>➤ Gaine LSOH grise</li> </ul>	<ul style="list-style-type: none"> <li>➤ Quartes</li> <li>➤ Blindage général et par faisceau</li> <li>➤ Gaine CM26<sup>1</sup> grise</li> </ul>
<b>N° de série</b>	<b>Série 281</b> Fils jarretières L820		<b>L904</b>	<b>L907</b>
<b>Type de câble</b>	5/10 2 CD		5/10 standard	5/10
1 Paire	<b>R2348A</b>	<b>Blanc-Rouge</b>	L7300E	
2 Paires	<b>R2348N</b>	<b>Blanc-Vert</b>	L7299E	M3844E
4 Paires	<i>Existent également en d'autres couleurs et en 5 et 6 CD. Usage en dehors des applications couvertes par le RPC.</i>		L7298E	M3846E
8 Paires			L7297E	M3847E
10 Paires			L7296E	
16 Paires			L7295E	M3849E
22 Paires				M3850E*
32 Paires			R7155E	

\*jusqu'à épuisement des stocks

<sup>1</sup>Gaine PVC faiblement halogénée.

# Solutions pour réseaux FTTH et FTTE

Fournisseur des plus grands opérateurs de réseaux de télécommunications, ACOME propose des solutions robustes pour le raccordement des réseaux en fibre optique, du FTTH – Fiber to the Home – au FTTE – Fiber To The Enterprise. Ces solutions sont déclinées selon les différents environnements, de la zone pavillonnaire aux immeubles de grande hauteur en passant par le raccordement des entreprises. Les composants et les kits ainsi que leurs conditionnements ont été conçus pour faciliter leur mise en œuvre et permettre des déploiement rapides.

## DES SOLUTIONS POUR TOUTES LES ARCHITECTURES

Depuis 2016, la norme XP C 90 486, précise que tous les logements et locaux à usage professionnel doivent obligatoirement être équipés de lignes de communication à très haut débit en fibre optique. Le type de raccordement dépend de l'implantation du bâtiment et de sa nature :

- ➔ Raccordement d'entreprise
- ➔ Zone pavillonnaire
- ➔ Immeuble de moins de 12 logements
- ➔ Immeuble de plus de 12 logements pour les ZMD – Zone Moyennement Dense
- ➔ Immeuble de plus de 12 logements pour les ZTD – Zone Très Dense

Afin de sélectionner la bonne architecture, il est nécessaire de vérifier dans quelle zone de déploiement le projet est implanté. L'Autorité de Régulation des Communications Electroniques et des Postes (ARCEP) met à disposition sur son site internet des cartes précises (<https://cartefibre.arcep.fr/>).

## LA FIBRE

La fibre G657A2 (norme IUT-T) est la fibre qui doit être impérativement utilisée dans un réseau d'accès, du central jusqu'à la prise terminale optique située dans le logement. Cette imposition édictée par l'ARCEP permet de garantir la pérennité du réseau. Ces fibres sont faiblement sensibles à la courbure, afin de pouvoir être installées dans des passages étroits et confinés sans risquer d'entamer leur durée de vie tout en limitant l'atténuation sur le réseau. Elles ont des propriétés mécaniques et optiques adaptées à un réseau d'accès pérenne.

## LES EXIGENCES NORMATIVES

Les câbles à fibres optiques doivent répondre aux exigences spécifiées dans les normes éditées par l'AFNOR et basées sur le recueil de l'ARCEP qui fait référence à plusieurs normes AFNOR XPC.



afnor  
NORMALISATION

	Désignation	Normes AFNOR	Distribution	Branchement
Câble extérieur	Câbles à fibres optiques - Partie 3-25 : spécification particulière - câbles de distribution d'extérieur, en aérien ou en souterrain	XP C93-850-3-25	✓	
	Câbles à fibres optiques - Partie 3-22 : spécification particulière - Câble optique de branchement à usage extérieur, en aérien, en façade ou en conduite	XP C93-850-3-22		✓
Boîtier extérieur	Point de branchement optique - Partie 2-2 : boîtier - Usage extérieur - En chambre ou au niveau du sol	XP C93-923-2-2	✓	✓
	Boîtier pour point de branchement optique - Partie 2-1 : boîtier - Usage extérieur - En aérien	XP C93-923-2-1	✓	✓
Câble mixte intérieur/extérieur	Câbles à fibres optiques - Partie 6-22 : spécification particulière - Câble optique de branchement à usage mixte (intérieur et extérieur)	XP C93-850-6-22		✓
	Câbles à fibres optiques - Partie 6-25 : Spécification particulière - Câbles de distribution à usage mixte, en extérieur, en façade ou en souterrain et en intérieur	XP C93-850-6-25	✓	
Câble intérieur	Câbles à fibres optiques - Partie 2-23 : spécification particulière - Câble de branchement pour pose en conduite par poussage à usage intérieur	XP C93-925-2-23		✓
	Câbles à fibres optiques - Partie 2-25 : spécification particulière - Câbles de distribution d'intérieur à éléments de base ou micromodules adaptés au piquage tendu	NF C93-851-2-25	✓	
	Câbles à fibres optiques - Partie 2-22 : spécification particulière - Câble optique de branchement à usage intérieur	XP C93-850-2-22		✓
Boîtier intérieur	Boîtiers pour points de branchement optique - Partie 1 : usage intérieur	XP C93-923-1	✓	✓
	Boîtiers pour points de raccordement optique - Partie 1 : usage intérieur	XP C93-924-1		✓
	Dispositif de terminaison intérieure optique (DTIo) - Norme de produit	XP C93-927		✓
Kit intérieur	Kit de terminaison intérieure avec interface de connexion optique	XP C 93-928		✓
Autres	Essai de comportement au feu des câbles à fibres optiques résistants au feu	XP C93-539	✓	✓
	Les colonnes de communication (réseau d'accès au logement ou au local à usage professionnel)	XP C90-486	✓	✓
	Système de câblage résidentiel "THD READY" des réseaux de communication	XP C90-483		✓



# FTTE – Fiber To The Enterprise

## Solutions de raccordement pour les locaux professionnels

ACOME met à disposition du marché plusieurs gammes de produits permettant de réaliser les réseaux d'adduction des entreprises en fibre optique. La gamme UND1533 **1** est conçue pour les passages en conduite des réseaux extérieurs (gaine PeHD). La gamme UND1636 **2** est conçue pour la distribution extérieure et intérieure (gaine LSOH Euroclasse Cca) et permet de raccorder les différentes entreprises situées dans un même bâtiment **3**.

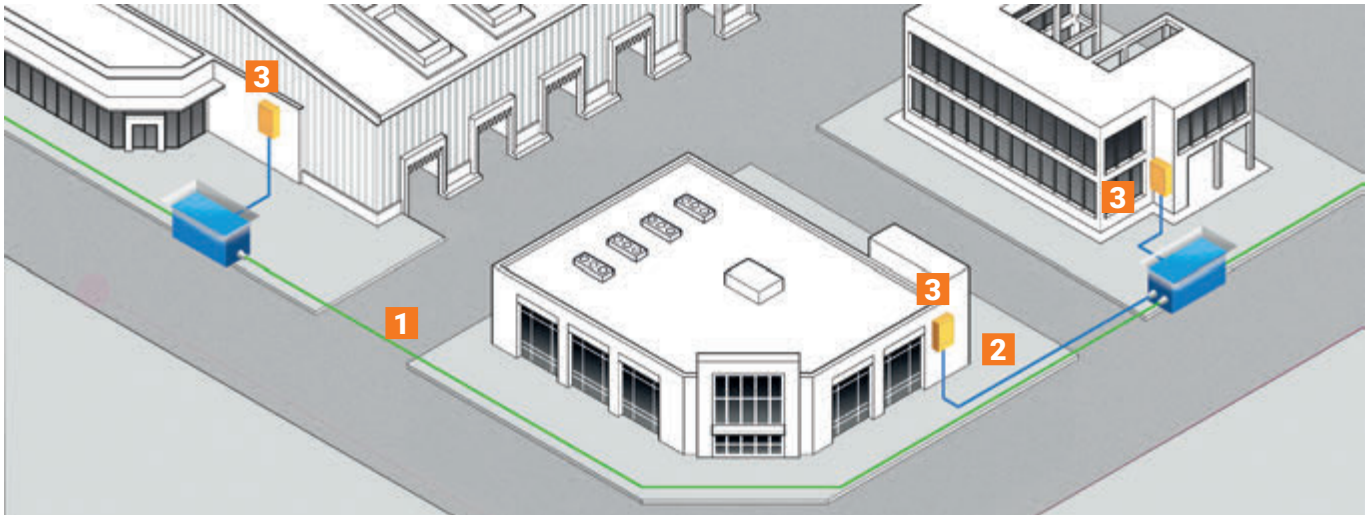

### **1** Câble pour conduites extérieures Gamme UND 1533 - Fibre G652D - PeHD

Contenance câble	Modulo 12	Modulo 6
6 fibres	-	N8154A
12 fibres	N8156A	N9914A
24 fibres	N9486A	N9915A
36 fibres	N9487A	N9916A
48 fibres	N8986A	N9812A
72 fibres	N8987A	N9917A
96 fibres	N8988A	N9918A
144 fibres	N8989A	N9919A
288 fibres	N9274A	-

### **2** Câble d'Adduction inter-bâtiments intérieur/extérieur Gamme UND 1636 - Fibre G657 A2 - LSOH

#### Euroclasse Cca, s1, d1, a1

Contenance câble	Modularité	Code article
12 fibres	12	N9448A
24 fibres	12	N9443A
48 fibres	12	N9715A
6 fibres	6	H0098A
12 fibres	6	H0071A
24 fibres	6	H0021A
36 fibres	6	H0022A
48 fibres	6	H0023A

### **3** Raccordement entreprise

Boîtier de raccordement PBA 12 équipé de 12 pigtaills SC/APC IC6037

NOUVEAU



Tiroir optique 19" équipé de 12 pigtaills SC/APC IB1442

NOUVEAU



### Outil de préparation câble optique

IB3000

## LES+

- Facilite l'ouverture en plein câble pour la réalisation de piquage.
- Permet des interventions rapides et sécurisées.



# FTTH en zone pavillonnaire

La réglementation française impose que les maisons individuelles soient équipées d'un câble de branchement partant du Dispositif de Terminaison Intérieur Optique (DTIO **1**) jusqu'au point de démarcation situé en limite de propriété **2**. ACOME propose une solution complète de raccordement en souterrain **3** et en aérien **3** depuis le point de mutualisation jusqu'à l'abonné.

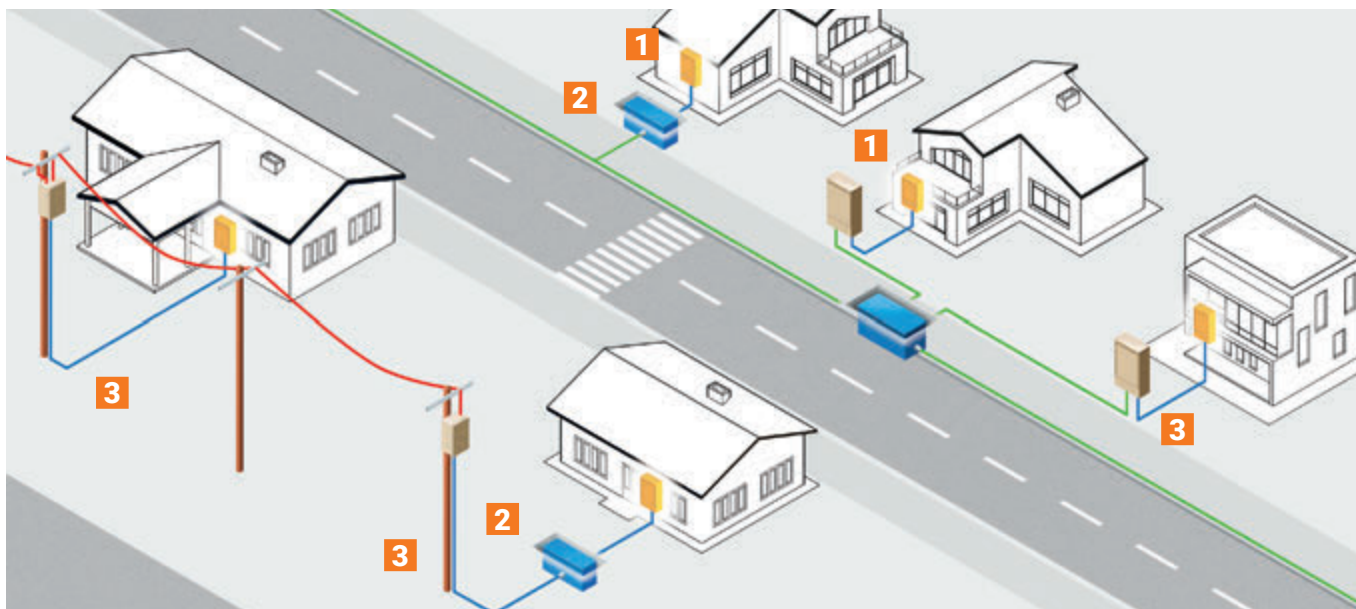

## 1 Raccordement du logement

Kit DTIO intérieur/extérieur	1 FO	25 m	IC5960-C25
aéro-souterrain - G657A2 LSOH après déshabillage de la gaine extérieure	1 FO	50 m	IC5586-C50
	1 FO	100 m	IC5586-C100

### LES+

- Un conditionnement adapté au chantier, facile à dérouler.

### LES+

- Boîtier compact et résistant pour PDO - IP 68.

## 2 Jonction étanche pour citerneau

**NOUVEAU** ▶

Boîtier MBE0 pour Point de Démarcation Optique IC6010

**NOUVEAU** ▶



### LES+

- Un câble diélectrique et déshabillable pour circuler de l'extérieur à l'intérieur du logement sans coupure du Point de Branchement Optique (PBO) jusqu'à la Prise Terminale Optique (PTO). La gaine extérieure est pelable afin de laisser la place à un câble intérieur.
- La gamme de câbles optiques est conçue pour les passages en conduite et en aérien des réseaux extérieurs.
- L'ensemble de ces références dispose de renforts rigides noyés dans la gaine PEHD pour augmenter la robustesse du réseau.

## 3 Distribution aérienne et souterraine Fibre G657 A2 - PEHD

1 fibre déshabillable intérieur/extérieur	H0118B
2 fibres	H0151B
4 fibres	N9407C
6 fibres	N9239B
12 fibres Modulo 6	N9238B
24 fibres Modulo 6	N9297C
36 fibres Modulo 6	N9920A
48 fibres Modulo 6	N9666B

# Solution de câblage interne au logement

Solution complète pour déporter une prise optique dans le logement

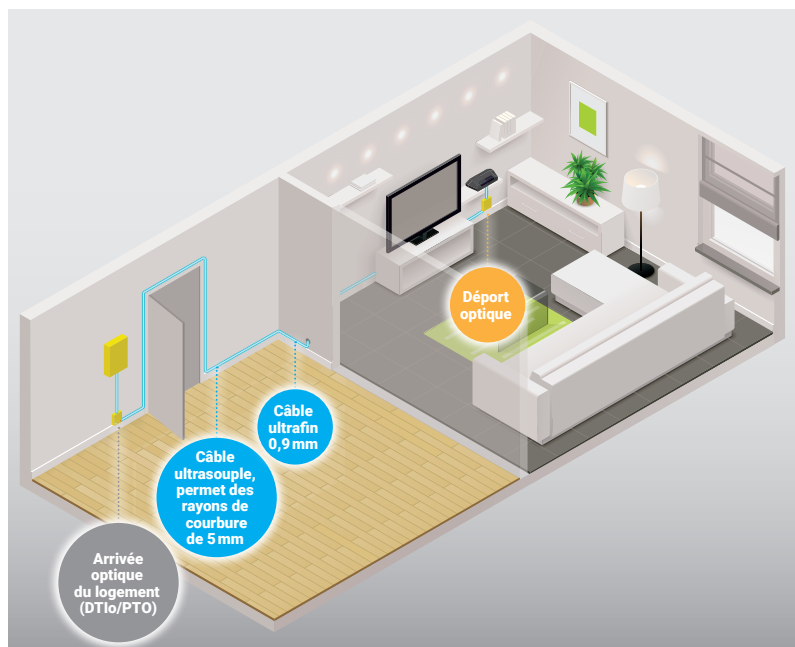

## LES+

- Câble 900 $\mu$  quasiment invisible une fois posé.
- Kit complet permettant l'installation sans outil ou accessoire supplémentaires.
- Contournement des portes et traversées de cloison sécurisés.

## APPLICATIONS

Le kit déport optique discret est un système de prolongement de prise optique adaptable à tout type de logement. La prise optique peut être installée quel que soit le support (fixation à vis ou sticker adhésif) et intègre un dérouleur de 30 mètres de micro-câbles discrets (presque invisible à l'oeil nu).

Préconnectorisée à chaque extrémité, l'installation ne nécessite pas d'outillage spécifique de fibre optique (soudeuse...).

La mise en place est simple et rapide grâce à des accessoires pour guider le câble lors du passage d'obstacles (contournements de portes et traversées de cloisons). La seringue de colle a été spécifiquement élaborée pour un usage conforme à la pose du câble.

## Déport PTO/DTIo intérieur du logement

Jarretière SC/APC précø (câble blanc) en 5 M	IC6036-C5
Jarretière SC/APC précø (câble blanc) en 10 M	IC6036-C10
Jarretière SC/APC précø (câble blanc) en 20 M	IC6036-C20
Jarretière SC/APC précø (câble blanc) en 30 M	IC6036-C30



Kit déport discret précø 1 Fo

IC6013

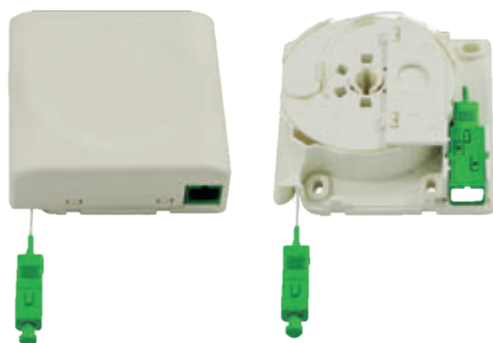

# FTTH en immeubles collectifs neufs de moins de 12 logements

Configuration valable pour les ZTD (Zones Très Denses) et les ZMD (Zones Moins Denses)

Architecture de raccordement direct composée d'un kit DTIO **1** (câble de branchement + Dispositif de Terminaison Intérieur Optique) qui relie chaque logement à l'emplacement technique opérateur situé en pied d'immeuble **2**.

Ingénierie 1 fibre par logement

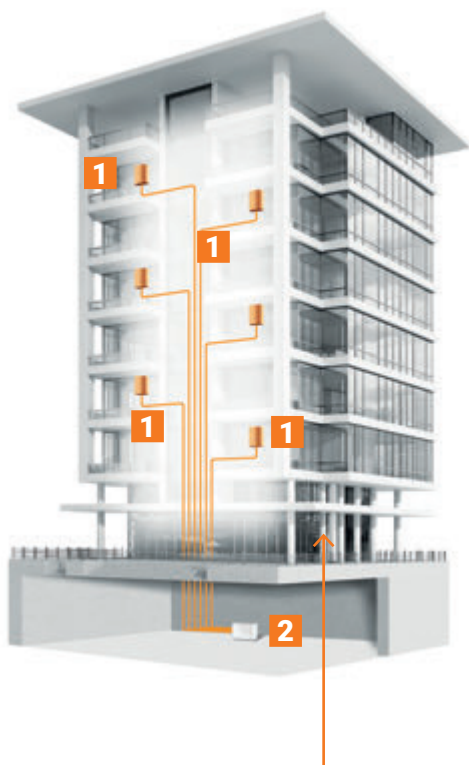

Prévoir 2 kits par commerce/local professionnel

## 1 Raccordement Client

	Kit DTIO préco 1 FO G657A2 SC/APC	15 m	IC5633-C15
		30 m	IC5633-C30
		50 m	IC5633-C50
		100 m	IC5633-C100
	Kit PTO préco 1 FO G657A2 SC/APC avec platine rail DIN	15 m	IC5944-C15
		30 m	IC5944-C30
		50 m	IC5944-C50
		100 m	IC5944-C100

## 2 Point de raccordement d'immeuble



Boîtier de raccordement d'immeuble équipé de 2 cassettes de 16 fibres

IC5312

### LES+

- Raccordement sans épissure.
- Testés et validés par les opérateurs télécoms.
- Rapidité d'installation.

# FTTH en immeubles collectifs neufs de plus de 12 logements

Situés en ZMD - Zones Moins Denses

Le local opérateurs de l'immeuble est appelé Point de raccordement **4**. Il est relié aux Points de Branchement Optique (PBO **2**) situés dans les étages par un câble de colonne montante **3**. Depuis ces PBO sont déployés des kits de distribution **1** vers les Dispositifs de Terminaison Intérieure Optique (DTIO) situés dans le tableau de communication. Si la prise optique du logement est directement implantée dans une pièce du logement, on parle alors de Prise Terminale Optique (PTO).

Ingénierie 1 fibre par logement

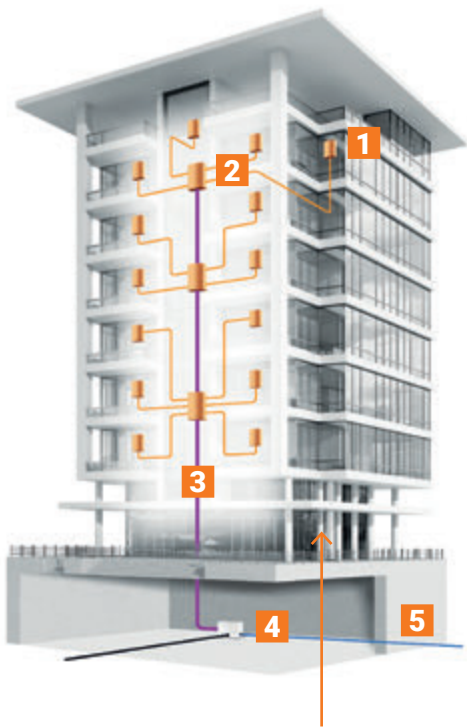

Prévoir 2 kits par commerce/local professionnel

## LES+

- Testés et validés par les opérateurs télécoms.
- Rapidité d'installation.
- Un seul câble de colonne à passer.

### 1 Raccordement client

	Kit DTIO préco 1 FO G657A2 SC/APC	15 m	IC5633-C15
		30 m	IC5633-C30
		50 m	IC5633-C50
		100 m	IC5633-C100
	Kit PTO préco 1 FO G657A2 SC/APC avec platine rail DIN	15 m	IC5944-C15
		30 m	IC5944-C30
		50 m	IC5944-C50
		100 m	IC5944-C100

### 2 PBO - Point de branchement optique

	Point de branchement optique 12 logements maximum	32 Fo	IC5312
--	--	-------	--------

### 3 Câble de colonne montante

	PAD1826 Câble de distribution Home PACe Modulo 6 Fo	12 Fo	N8525A
		24 Fo	N8526A
		36 Fo	N8527A
		48 Fo	N8528A
		72 Fo	N8201B
		96 Fo	N8109A
	144 Fo	N8222A	
	Outil d'ouverture du câble riser	-	IC5006
	Lames pour outil IC5006	-	IC5035-S5

### 4 Point de raccordement d'immeuble

	Boîtier de raccordement d'immeuble équipé de 2 cassettes de 16 fibres		IC5312
--	---	--	--------

### 5 Câble inter-bâtiments Int/Ext G657A2 M6

24 fibres	6	H0021A
36 fibres	6	H0022A
48 fibres	6	H0023A

# FTTH en immeubles collectifs neufs de plus de 12 logements

Situés en ZTD - Zones Très Denses<sup>1</sup>

Le local opérateurs de l'immeuble est appelé Point de mutualisation (4). Il est relié aux Points de Branchement Optique (PBO 2) situés dans les étages par un câble de colonne montante (3). Depuis ces PBO sont déployés des kits de distribution vers les Dispositif de Terminaison Intérieure Optique (DTIO 1) situés dans le Tableau de Communication. Si la prise optique du logement est directement implantée dans une pièce du logement, on parle alors de Prise Terminale Optique (PTO). Pour les immeubles en ZTD de plus de 12 logements, l'ingénierie passe à 4 FO par logement et un Point de Mutualisation remplace le Point de Raccordement.

Ingénierie 4 fibres par logement

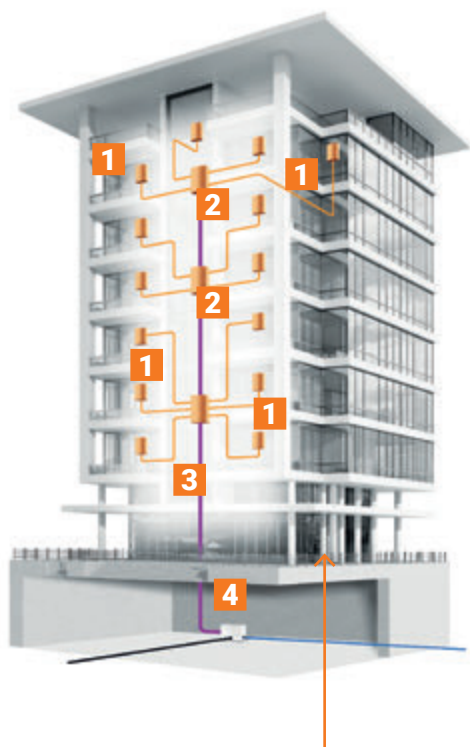

Prévoir 2 kits par commerce/local professionnel

## LES+

- Testés et validés par les opérateurs télécoms.
- Rapidité d'installation.

### 1 Raccordement client

	Kit DTIO 4 Fo préco G657A2	15m	IC5635-C15
		30m	IC5635-C30
		50m	IC5635-C50
		100m	IC5635-C100
	Kit PTO 4 Fo préco G657A2 SC/APC	15m	IC5479-C15
		30m	IC5479-C30
		50m	IC5479-C50
		100m	IC5479-C100

### 2 PBO - Point de Branchement Optique

	Point de branchement optique 8 logements maximum	32 Fo	IC5312
---	--	-------	--------

### 3 Câble de colonne montante

Câble de distribution Home PACe préconnectorisé 50% (jaune et rouge)	24 Fo	10m	IC5698-C10
		50m	IC5698-C50
		100m	IC5698-C100
		150m	IC5698-C150
	48 Fo	10m	IC5699-C10
		50m	IC5699-C50
		100m	IC5699-C100
		150m	IC5699-C150
	72 Fo	10m	IC5700-C10
		50m	IC5700-C50
		100m	IC5700-C100
		150m	IC5700-C150
	96 Fo	10m	IC5701-C10
		50m	IC5701-C50
		100m	IC5701-C100
		150m	IC5701-C150
	144 Fo	10m	IC5702-C10
		50m	IC5702-C50
		100m	IC5702-C100
		150m	IC5702-C150
Outil d'ouverture du câble riser	-	-	IC5006
Lames pour outil IC5006	-	-	IC5035-S5

<sup>1</sup>Zones Très Denses (ZTD) : Bordeaux, Clermont-Ferrand, Lille, Lyon, Grenoble, Marseille, Metz, Montpellier, Nancy, Nantes, Nice, Orléans, Paris, Poitiers, Rennes, Rouen, St Étienne, Strasbourg, Toulon, Toulouse, Tours.

# Points de mutualisation pour immeubles collectifs neufs de plus de 12 logements

Situés en ZTD<sup>1</sup>



**NOUVEAU** ►

## 4 PMI - Point de mutualisation immeuble supérieur à 12 logements

Coffret pour 4 tiroirs optiques	IC5752
Coffret auxiliaire de stockage - pour coffret 4 tiroirs optiques	IC5966
Coffret pour 8 tiroirs optiques	IC5951
Coffret auxiliaire de stockage - pour coffret 8 tiroirs optiques	IC5967
Platine de fixation murale	IC5953
Tiroir optique 12 raccords SC/APC pour riser préconnectorisé	IC5754
Tiroir optique 12 raccords / 12 pigtails SC/APC	IC5753

### LES+

- Coffret évolutif pour raccorder les bâtiments à proximité, existants ou à venir.
- Séparation des zones de loyage pour le raccordement et de la zone de brassage afin de réduire les risques de rupture de service.

## PMI - Point de mutualisation immeuble supérieur à 96 logements

Baie 19" avec porte et flancs pour PMI grande capacité	IC5962
Tiroir optique pivotant 1U 48 raccords SC/APC pour colonne préco	IC5956
Tiroir optique pivotant 2U 96 raccords SC/APC pour colonne préco	IC5955
Tiroir optique pivotant 3U 144 raccords SC/APC pour colonne préco	IC5954
ITOS de stockage 1U CD	IC5957

### Câbles de colonne montante nus

Câble de distribution HOME PACe LSOH-FR Modulo 4 Euroclasse Dca-s2,d2,a2	24 Fo	N9417A
	48 Fo	N8889A
	72 Fo	N8647C
	96 Fo	N8648B
	144 Fo	N8649B

### LES+

- Baie équipée de deux goulottes et d'un résorbeur vertical pour une meilleure gestion des sur-longueurs des cordons optiques.
- Câble PACe recommandé pour effectuer les interconnexions d'immeuble.



# Les évolutions du câblage résidentiel

Afin de répondre au développement constant des nouvelles technologies et des nouveaux usages, comme le télétravail ou la télémédecine, il est devenu primordial de se doter de réseaux de communication résidentiels performants, fonctionnels et conformes à l'arrêté du 3 août 2016 et à la norme XP C 90 483, édition 2020.

## L'ARCHITECTURE DE CÂBLAGE DANS LE LOGEMENT

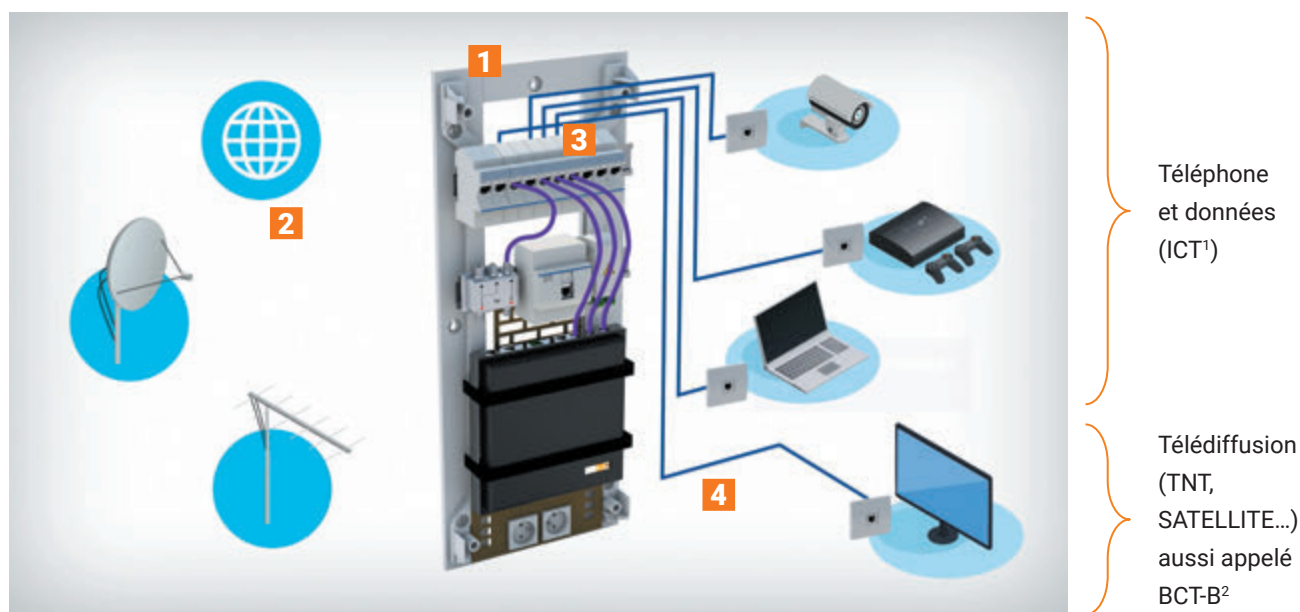

Source : vidéo SYCABEL 2021

- 1** Le tableau de communication centralise les signaux en entrée
- 2** Arrivée TV, cuivre ou Fibre
- 3** Des connecteurs RJ45 et des cordons compatibles GRADE 2 TV ou GRADE 3 TV permettent le brassage des signaux vers les prises murales
- 4** Les câbles GRADE 2 TV ou GRADE 3 TV desservent l'ensemble des signaux aux équipements de la maison

La longueur maximale est liée à l'application :

	Téléphone/données (ICT <sup>1</sup> )	Télévision TNT/SATELLITE (BCT-B <sup>2</sup> )
Lien permanent	45 m	45 m
Canal	50 m	48,5 m

<sup>1</sup>ICT : Technologie de l'information et de la communication.

<sup>2</sup>BCT-B : Technologies de la télédiffusion et de la communication sur paires torsadées.



# Les évolutions du câblage résidentiel

## ZOOM SUR LA NORME XP C 90 483 ÉDITION NOVEMBRE 2020

Exigence de contrôle de niveau 1 et 2 avec remise du rapport de fin d'installation.

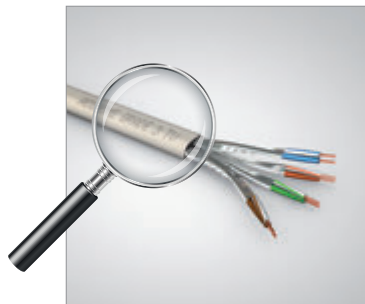

### Niveau 1 :

- ➔ Vérification du type de câble
- ➔ Vérification du marquage du câble et de la tenue au feu (Euroclasse Cca)
- ➔ Vérification du plan de câblage sur 100% des liens



#### Exemple :

#### Marquage câble :

Grade 3 TV XP C 93 531-17 Euroclasse Cca-s1,d1,a1

✓ CONFORME

F/UTP 6 Euroclasse Dca

✗ NON CONFORME EN RÉSIDENTIEL



### Niveau 2 :

- ➔ Qualification du réseau IP (1000 Base T à minima) sur 100% des liens
- ➔ Mesure du signal TV à l'analyseur de champ au coffret de communication, à la prise murale la plus proche et la plus éloignée



Téléchargez ici le rapport de contrôle ACOME.

Chaque acteur de la filière est concerné par l'application des évolutions réglementaires et normatives pour tous les nouveaux bâtiments résidentiels et ces tests de conformité de niveau 1 et de niveau 2 sont désormais exigés.

**NOUVEAU**

Retrouvez la vidéo SYCABEL  
sur les évolutions du câblage résidentiel  
sur [www.acome.com](http://www.acome.com)



# Les évolutions du câblage résidentiel

Les câbles Grade 2 TV et Grade 3 TV de l'offre résidentielle ACOHOME surpassent les exigences des normes câbles XP C 93531-16 et XP C 93531-17.

**L'ÉDITION 2020 DE LA NORME XP C 90 483 EST APPLICABLE DEPUIS LE 4 NOVEMBRE 2020**

Offre résidentielle ACOHOME GRADE 2 TV ET GRADE 3 TV : des câbles performants pour un réseau pérenne.

## GRADE 2 TV – R7800A



**1 Gb/s ou 100 Mb/s  
+ Tél + TV**

- ➔ TV IP/TNT/SAT (2200 MHz)
- ➔ Câble plat & souple
- ➔ Euroclasse feu : **Cca-s1,d1,a1**
- ➔ PoE+ jusqu'à 30W
- ➔ **Encombrement faible**

## GRADE 3 TV – R7900A



**NOUVEAU** ► Nouveau conditionnement en Box de 250m

**10 Gb/s ou 100 Mb/s  
+ Tél + TV**

- ➔ TV IP/TNT/SAT (2200 MHz)
- ➔ Câble plat & souple
- ➔ Euroclasse feu : **Cca-s1,d1,a1**
- ➔ PoE++ jusqu'à 90 W
- ➔ **Immunité électromagnétique renforcée**



Depuis 2020, tout nouveau logement doit être doté d'un câblage Grade 2 TV ou Grade 3 TV Euroclasse Cca-s1,d1,a1 pour limiter la propagation du feu et de la fumée.



# Câblage résidentiel cuivre pour le réseau de communication

**NOUVEAU** ► Nouveau conditionnement en Box de 250m



## Découvrez notre BOX de 250m en Grade 3 TV :

- Plus léger
- Facile à dévider pour un gain de temps lors de l'installation

	Couronne 100m	Box 250m	Touret 500m	Touret 1000m	Touret 4000m
Grade 2 TV	R7800A-C100 		R7800A-T500	R7800A-T1000	R7800A-T4000
Grade 3 TV	R7900A-C100 	R7900A-RB250 	R7900A-T500		R7900A-T4000

Les références sur fond grisé sont en gestion sur stock.



## CONSEIL

ACOME recommande un câblage Grade 2 TV minimum pour répondre à la réglementation.

## LES+

- Câble souple facile à installer et à lover dans les boîtiers.
- Permet de s'affranchir du câblage coaxial TV (gain de pose).
- Câbles conformes à l'arrêté du 3 août 2016, à la norme XPC 90 483 (édition 2020), aux normes XP 93 531-16 & 17 (édition 2019) et à l'arrêté immeubles neufs de l'ARCEP.

# Colonne de communication cuivre

## SÉRIE 288

Une gamme complète adaptée à la diffusion du Triple Play, qui permet de réaliser la liaison du pied de l'immeuble à l'abonné.

<b>Emplacement</b>	Câblage vertical du pied de l'immeuble vers le Point de Distribution Intérieur (PDI) et raccordement en extérieur (pose en conduite)
<b>Performance transmission</b>	Très Haut débit sur cuivre ADSL2+VDSL2
<b>Gaine</b>	LSOH Marron
<b>Avantages</b>	Très bonne tenue au feu Forte protection CEM
<b>Euroclasse Feu</b>	<b>Dca-s2,d2,a2</b>
<b>Structure</b>	↻ Quartes ↻ Blindage général

	Série 288 FT LSOH
8P	<b>R7487E</b>
14P	<b>R7488E</b>
28P	<b>R7490E</b>
56P	<b>R7492E</b>
112P	<b>R7494E</b>



## LES+

- Un seul câble THD 288 pour le câblage vertical intérieur et les raccordements extérieurs (remplace le 278 HD et évite la pose de câbles FT88 et FT89).
- Permet de s'affranchir du répartiteur de bâtiment.
- Conforme aux normes NF C 93-503 et NF C 93-504.
- Câble à gaine LSOH conforme au Règlement européen des Produits de Construction (RPC).



## FOCUS NORME

Le réseau de téléphonie fixe permet de desservir de façon non discriminatoire le service téléphonique dans tous les logements et est délivré via une colonne de communication cuivre dans les immeubles. **La colonne de communication cuivre est obligatoire (à l'exception des bâtiments situés en territoire ayant le statut de zone fibrée) :**

- Elle apporte le haut débit dans les zones non encore desservies en fibre par les opérateurs.
- Et doit supporter des technologies de type ADSL, VDSL, VDSL2.

Pour cette raison, les opérateurs recommandent des produits capables de supporter des protocoles très haut débit sur cuivre. Le câble 278 est définitivement abandonné au profit du câble 288.

### Références :

- La norme XP C 90 486 pour la partie colonne de communication et colonne de services
- UTE C 15-900 Guide pratique des cohabitations entre réseaux de communication et d'énergie
- France Télécom : Recueil technique des installations et réseaux de communication des immeubles neufs à usage d'habitation (édition octobre 2010).

# Les prestations de service

## Conditions de commande

- **Minimum de commande** : 350 €.  
Franco de port 1 000€, commande entre 350 et 1 000 € = 100 € de frais de port.
- **Frais de coupe** : 40 € la coupe.
- **Frais de livraison avec camion à hayon** : 15 € par livraison
- **Livraison sur chantier en France Métropolitaine** : frais de port sur devis.
- **Demande de devis** : NOUVELLE ADRESSE E-MAIL [commerce@acome.fr](mailto:commerce@acome.fr)



## Environnement

- **Conformité de production**  
R.E.A.C.H. et ROHS.
- **Profil Environnemental Produit**  
disponible sur une partie de la gamme.

## Qualité

- **Contrôle systématique** de tous les câbles cuivres et optiques.
- **PV de recette archivé pendant 10 ans** et disponible à la demande.
- **Recette client** en usine sous conditions.



## LES+

- **Disponibilité des produits** + de 10 000 références en stock.
- **La compétence de spécialistes.**
- **Une équipe commerciale et logistique performante et réactive.**
- **Des bureaux d'études dédiés aux produits et systèmes cuivre et optique.**
- **Des conditionnements standards adaptés aux besoins du marché.**



## Livraison

- **Délai STANDARD des articles disponibles sur stock** : 48 à 72h selon région.

**1<sup>ER</sup> CENTRE DE COMPÉTENCES ET DE FORMATION AU SERVICE DES ENTREPRISES DE LA FILIÈRE "RESEAUX NUMERIQUES"**

Groupe d'orientation, d'évolution et de valorisation de compétences pour un avenir numérique national

Une offre de formation riche, variée et personnalisée sur les réseaux Très Haut Débit (fibre optique)

## CONTACT NOVEA

ZAC DES CLOSEAUX  
50140 MORTAIN  
T. 02 33 79 51 40

[www.novea.asso.fr](http://www.novea.asso.fr)

# Vos interlocuteurs de secteur

Notre équipe commerciale se tient à votre disposition sur l'ensemble du territoire.  
Le service client est à votre écoute du lundi au vendredi de 9h00 à 12h00 et de 14h00 à 17h00  
(16h00 le vendredi).

**commerce@acome.fr**



**Nicolas NOBLET**

**Responsable des Ventes France**

T. 06 86 63 30 86 - nicolas.noblet@acome.fr



**Jean-Sébastien DUBOIS**

**Chef des ventes Région IDF - NORD - EST – Responsable Prescription Solutions ACOME**

T. 07 86 59 49 79 - jean-sebastien.dubois@acome.fr

CHARGÉE DE SERVICE CLIENT : Sophie LAURENCEAU - T. 02 33 89 35 78 - sophie.laurenceau@acome.fr



**Pierre GIRARD**

**Animation Distribution - IDF** (18-28-41-45-60-75-77-78-91-92-93-94-95)

T. 06 07 39 79 68 - pierre.girard@acome.fr

CHARGÉE DE SERVICE CLIENT : Fanny DENIS - T. 02 33 89 35 77 - fanny.denis@acome.fr



**Eric BERGERE**

**Chargé de projets LAN et solutions ACOME - IDF**

T. 06 84 80 20 77 - eric.bergere@acome.fr

CHARGÉE DE SERVICE CLIENT : Fanny DENIS - T. 02 33 89 35 77 - fanny.denis@acome.fr



**Stéphane TILLIER**

**Chargé de projets LAN et solutions ACOME** (02-08-10-21-25-51-52-54-55-57-58-67-68-70-88-89-90)

T. 06 71 48 59 03 - stephane.tillier@acome.fr

CHARGÉE DE SERVICE CLIENT : Laurence POMMIER - T. 02 33 89 35 57 - laurence.pommier@acome.fr



**Yoska VIRAG**

**Chargé de projets LAN et solutions ACOME** (16-17-24-32-33-36-37-40-44-47-49-64-65-79-85-86-87- DROM-COM)

T. 06 07 36 94 31 - yoska.virag@acome.fr

CHARGÉE DE SERVICE CLIENT : Katia AMAND - T. 02 33 89 35 70 - katia.amand@acome.fr



**Laurent SUBE**

**Chargé de projets LAN et solutions ACOME** (04-05-06-07-09-11-12-13-26-30-31-34-46-48-66-81-82-83-84-2A-2B)

T. 06 72 25 90 47 - laurent.sube@acome.fr

CHARGÉE DE SERVICE CLIENT : Aurélie JOUIN-COCAULT - T. 02 33 89 34 27 - aurelie.jouin@acome.fr



**Bruno LANGLOIS**

**Chargé de projets LAN et solutions ACOME** (14-22-27-29-35-50-53-56-61-72-76)

T. 06 07 78 02 73 - bruno.langlois@acome.fr

CHARGÉE DE SERVICE CLIENT : Laurence POMMIER - T. 02 33 89 35 57 - laurence.pommier@acome.fr



**Christophe BURNICHON**

**Chargé de projets LAN** (01-03-15-19-23-38-39-42-43-63-69-71-73-74)

T. 06 07 74 30 10 - christophe.burnichon@acome.fr

CHARGÉE DE SERVICE CLIENT : Nadine POMMIER - T. 02 33 89 37 70 - nadine.pommier@acome.fr



**Pierre SIMART**

**Chargé de projets Solutions ACOME - Secteur IDF**

T. 06 10 53 12 83 - pierre.simart@acome.fr



**Baptiste MORIN**

**Chargé de projets Solutions ACOME - Secteur Bretagne Normandie**

T. 06 77 48 92 77 - baptiste.morin@acome.fr

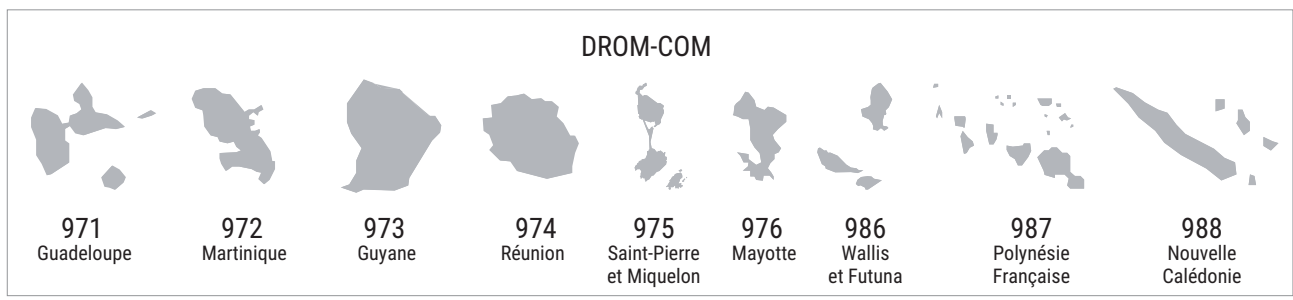
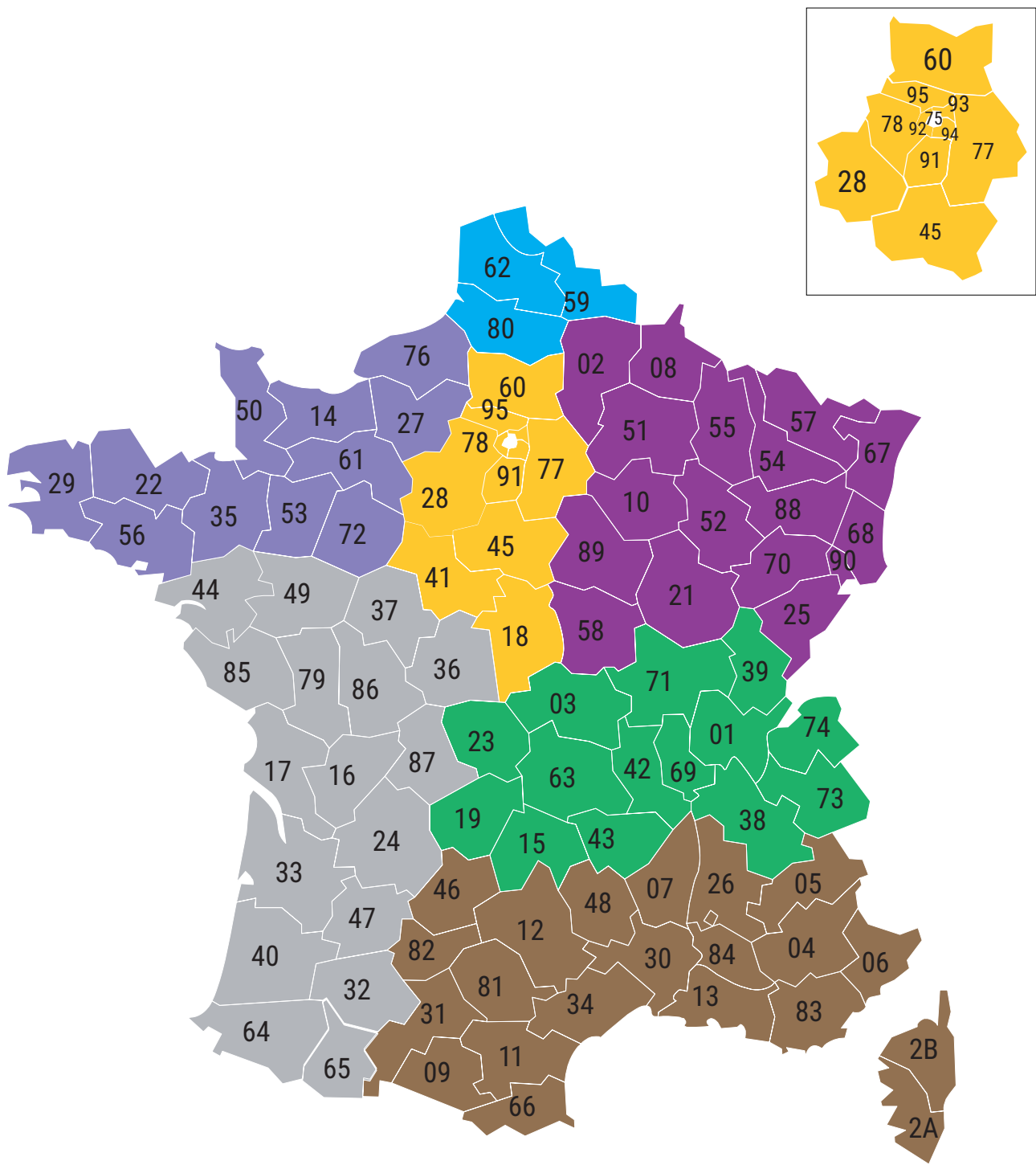

# Légende

## GESTION LOGISTIQUE DE L'ARTICLE

RÉFÉRENCE

Référence en gestion sur stock

RÉFÉRENCE

Référence en gestion à la commande

## TOUT SAVOIR SUR LE RPC EN PAGE 13

La couleur sur la référence correspond à l'euroclasse feu.

R8446A	Euroclasse B2ca	B2 <sub>ca</sub>
R7591A	Euroclasse Cca	C <sub>ca</sub>
R7291A	Euroclasse Dca	D <sub>ca</sub>
M4969A	Euroclasse Eca	E <sub>ca</sub>
		F <sub>ca</sub>

## TARIF 2023

**Contactez notre  
service commercial  
pour obtenir le tarif public**





52 rue du Montparnasse  
75014 Paris - France  
T. +33 1 42 79 14 00

[www.acome.com](http://www.acome.com)